

# INDICE

<b>PULSANTI</b>		
<b>Art. 9314</b>	Pulsante wireless Flexi	<b>Pag. 3</b>
<b>Art. 9320</b>	Pulsante singolo	<b>Pag. 5</b>
<b>Art. 9320/2</b>	Pulsante doppio	<b>Pag. 7</b>
<b>Art. 9320/4T</b>	Pulsante da tasca quadruplo Pulsante	<b>Pag. 9</b>
<b>Art. 9320/K</b>	da porta chiavi	<b>Pag. 11</b>
<b>RELÈ &amp; DIMMER</b>		
<b>Art. 9321</b>	Relè singolo	<b>Pag. 13</b>
<b>Art. 9322</b>	Relè doppio tapparella	<b>Pag. 16</b>
<b>Art. 9324</b>	Relè singolo impulsivo	<b>Pag. 19</b>
<b>Art. 9325</b>	Relè doppio indipendente	<b>Pag. 22</b>
<b>Art. 9326</b>	Attuatore a sei canali smart Wi-Fi Relè	<b>Pag. 25</b>
<b>Art. 9327</b>	10A a contatto pulito	<b>Pag. 28</b>
<b>Art. 9328</b>	Dimmer 230V	<b>Pag. 31</b>
<b>Art. 9330</b>	Dimmer smart i-Fi per strisce LED	<b>Pag. 34</b>
<b>SENSORI</b>		
<b>Art. 9340</b>	Sensore apertura porte lineare Sensore	<b>Pag. 38</b>
<b>Art. 9340/A</b>	apertura porte angolare Sensore di	<b>Pag. 41</b>
<b>Art. 9365</b>	movimento IP65	<b>Pag. 44</b>
<b>TELECAMERE</b>		
<b>Art. 9360</b>	Telecamera IP pan/tilt da interno 3MP	<b>Pag. 47</b>
<b>Art. 9361</b>	Telecamera IP pan/tilt da esterno 3MP	<b>Pag. 50</b>
<b>Art. 9358</b>	Modulo controllo consumi smart wi-fi	<b>Pag. 53</b>
<b>Art. 9320/W</b>	Pulsante cinetico da polso	<b>Pag. 57</b>
<b>SCHEMI DI COLLEGAMENTO</b>		<b>Pag. 62</b>

### 1- Norme di sicurezza

Avvertenza: non seguire le indicazioni di sicurezza fornite sotto potrebbe portare a danni al vostro pulsante senza fili o ad altri beni. Leggere tutte le indicazioni di sicurezza riportate sotto prima di usare il Pulsante senza fili.

- Evitare elevata umidità o temperature estreme;
- Evitare esposizione prolungata alla luce solare o a luce UV intensa;
- Non far cadere o non sottoporre l'unità a forti vibrazioni;
- Non smontare o provare a riparare l'unità;
- Non portare in contatto con liquidi infiammabili, gas ed altre sostanze esplosive.

### 2 - Benvenuti

Vi presentiamo il vostro Pulsante senza fili 9314.

Questo pulsante è auto-alimentato da un piccolo circuito piezoelettrico al suo interno e vi permette di controllare gli attuatori della serie FEB Easy senza dovervi mai preoccupare di cambiare le batterie.

È possibile utilizzare un solo pulsante per comandare più di un attuatore e usare più pulsanti per comandare lo stesso attuatore.

In questa guida troverete una panoramica del prodotto e le istruzioni per l'installazione e l'avvio.

### 3 - Come è fatto il vostro dispositivo

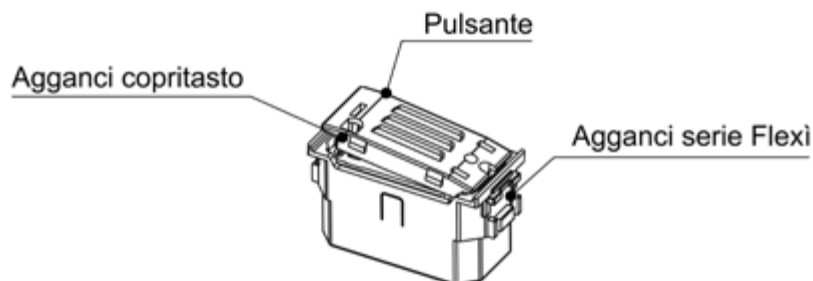

Il vostro Pulsante senza fili 9314

- **Pulsante:** la parte da premere per inviare un segnale
- **Agganci serie Flexi:** questi sono gli agganci che permettono di fissare il pulsante ad un supporto della serie Flexi
- **Agganci copritasto:** il pulsante è fornito senza copritasto e questi sono gli agganci a cui fissare il copritasto serie Flexi del colore da voi scelto.

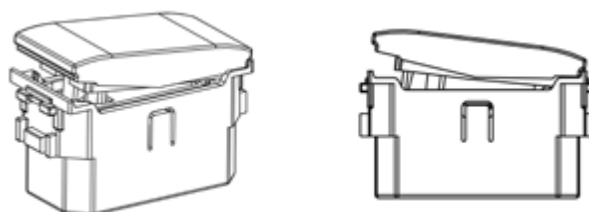

Il pulsante 9314 con copritasto installato

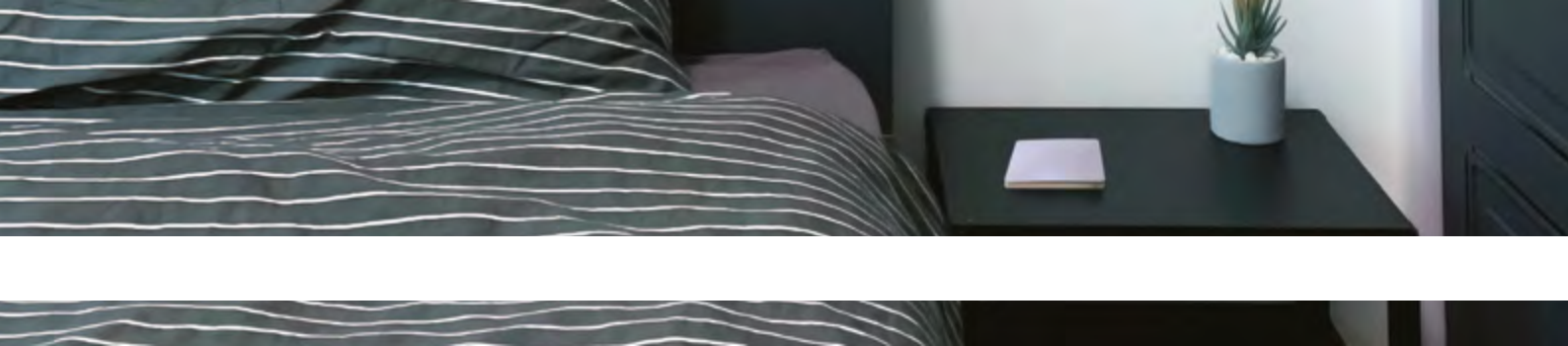

#### **4 - Installazione**

È possibile installare il pulsante FEB Easy 9314 semplicemente agganciandolo ad un supporto FEB Flexi.

#### **5 - Avvio**

- Per abbinare il pulsante 9314 ad un attuatore FEB Easy, vi basterà premere il pulsante di abbinamento dell'attuatore per circa 3 secondi, fino a quando l'indicatore LED inizierà a lampeggiare, a questo punto premete il pulsante 9314 che volete abbinare. È sufficiente premere una volta sola. Vedrete che il LED smetterà di lampeggiare, indicando che i due sono stati abbinati. È possibile collegare più di un pulsante allo stesso attuatore, fino ad un massimo di 10 pulsanti. Non ci sono limiti, invece al numero di attuatori controllabili dallo stesso pulsante, semplicemente ripetere la procedura di abbinamento tra il pulsante e tutti gli attuatori che si vuole che siano controllati dallo stesso pulsante.

- Per resettare una connessione tra attuatore e pulsante, premete il pulsante di abbinamento dell'attuatore per circa 12 secondi. Quando si preme il pulsante, l'indicatore LED inizierà prima a lampeggiare, rimarrà acceso brevemente e poi si spegnerà. Quando questa sequenza è conclusa ed il LED spento, si può rilasciare il pulsante di abbinamento ed attuatore e pulsante saranno scollegati.

#### **6 - Caratteristiche tecniche**

Rete Wireless: RF 433MHz

Livello di impermeabilità: IP40

Distanza di funzionamento: Interno <= 25m / Esterno <= 60 m

Temperatura di funzionamento: -5 - 50°C

Dimensioni: 22 x 44 x 34 mm

### 1- Norme di sicurezza

Avvertenza: non seguire le indicazioni di sicurezza fornite sotto potrebbe portare a danni al vostro Pulsante senza fili o ad altri beni. Leggere tutte le indicazioni di sicurezza riportate sotto prima di usare il Pulsante senza fili.

- Evitare elevata umidità o temperature estreme;
- Evitare esposizione prolungata alla luce solare o a luce UV intensa;
- Non far cadere o non sottoporre l'unità a forti vibrazioni;
- Non smontare o provare a riparare l'unità;
- Non portare in contatto con liquidi infiammabili, gas ed altre sostanze esplosive.

### 2 - Benvenuti

Vi presentiamo il vostro Pulsante senza fili.

Questo pulsante è auto-alimentato da un piccolo circuito piezoelettrico al suo interno e vi permette di controllare gli attuatori della serie FEB Easy senza dovervi mai preoccupare di cambiare le batterie.

È possibile utilizzare un solo pulsante per comandare più di un attuatore e usare più pulsanti per comandare lo stesso attuatore.

In questa guida troverete una panoramica del prodotto e le istruzioni per l'installazione e l'avvio.

### 3 - Come è fatto il vostro dispositivo

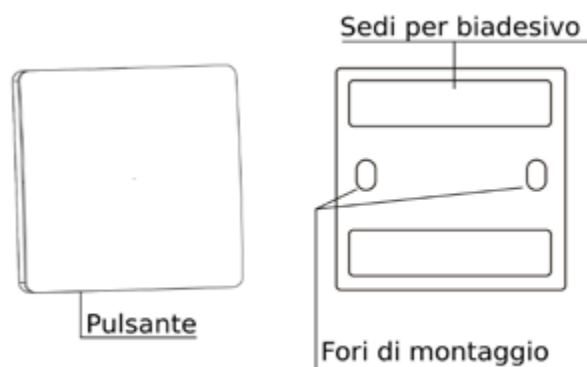

- **Pulsante:** la parte da premere per inviare un segnale
- **Fori di montaggio:** è possibile utilizzare questi fori per installare a parete il vostro pulsante
- **Nastro biadesivo:** in queste due sedi è possibile inserire le strisce di nastro biadesivo incluse nella confezione per attaccare il pulsante ad una superficie piana e liscia.

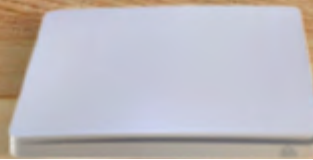

## 4 - Installazione

È possibile installare il pulsante piezoelettrico 9320 in tre modi:

- Utilizzando i fori di montaggio presenti nella base. Per accedere a questi fori è necessario aprire il pulsante. L'immagine mostra come: tirare la parte mobile del pulsante rispetto alla parte fissa in direzione perpendicolare alla base. Il coperchio del pulsante si staccherà e si avrà accesso ai fori vite. Utilizzare questi fori per agganciare il pulsante ad un supporto di fissaggio, quindi richiudere il pulsante.

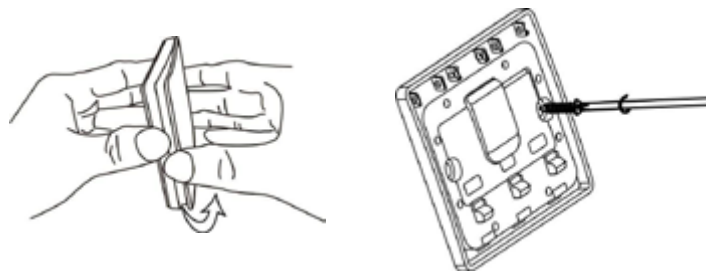

- Utilizzando le strisce di nastro biadesivo fornite nella confezione, nel caso si decida di attaccarlo su una superficie in cui non si vogliono o non si possono fare fori di fissaggio.

- È possibile anche non fissare il pulsante ad alcuna superficie, per poterlo spostare ed averlo sempre vicino a voi.

## 5 - Avvio

- Per abbinare il pulsante piezoelettrico 9320 ad un attuatore, vi basterà premere il pulsante di abbinamento dell'attuatore per circa 3 secondi, fino a quando l'indicatore LED inizierà a lampeggiare, a questo punto premete il pulsante 9320 che volete abbinare. È sufficiente premere una volta sola. Vedrete che il LED smetterà di lampeggiare, indicando che i due sono stati abbinati. È possibile collegare più di un pulsante allo stesso attuatore, fino ad un massimo di 10 pulsanti. Non ci sono limiti, invece al numero di attuatori controllabili dallo stesso pulsante, semplicemente ripetere la procedura di abbinamento tra il pulsante e tutti gli attuatori che si vuole che siano controllati dallo stesso pulsante.

- Per resettare una connessione tra attuatore e pulsante, premete il pulsante di abbinamento dell'attuatore per circa 12 secondi. Quando si preme il pulsante, l'indicatore LED inizierà prima a lampeggiare, rimarrà acceso brevemente e poi si spegnerà. Quando questa sequenza è conclusa ed il LED spento, si può rilasciare il pulsante di abbinamento ed attuatore e pulsante saranno scollegati.

## 6 - Caratteristiche tecniche

Rete Wireless: RF 433MHz

Livello di impermeabilità: IP67

Distanza di funzionamento: Interno <= 10m / Esterno <= 60 m

Temperatura di funzionamento: -5 - 50°C

Dimensioni: 86 x 86 x 16 mm

### 1- Norme di sicurezza

Avvertenza: non seguire le indicazioni di sicurezza fornite sotto potrebbe portare a danni al vostro Pulsante senza fili o ad altri beni. Leggere tutte le indicazioni di sicurezza riportate sotto prima di usare il Pulsante senza fili.

- Evitare elevata umidità o temperature estreme;
- Evitare esposizione prolungata alla luce solare o a luce UV intensa;
- Non far cadere o non sottoporre l'unità a forti vibrazioni;
- Non smontare o provare a riparare l'unità;
- Non portare in contatto con liquidi infiammabili, gas ed altre sostanze esplosive.

### 2 - Benvenuti

Vi presentiamo il vostro Pulsante doppio senza fili. Questo pulsante è auto-alimentato da un piccolo circuito piezoelettrico al suo interno e vi permette di controllare gli attuatori della serie FEB Easy senza dovervi mai preoccupare di cambiare le batterie.

Ciascuno dei due pulsanti può essere usato in modo indipendente, oppure in modo combinato ad esempio per comandare l'alza e abbassa di un comando tapparelle. È possibile utilizzare un solo pulsante per comandare più di un attuatore e usare più pulsanti per comandare lo stesso attuatore.

In questa guida troverete una panoramica del prodotto e le istruzioni per l'installazione e l'avvio.

### 3 - Come è fatto il vostro dispositivo

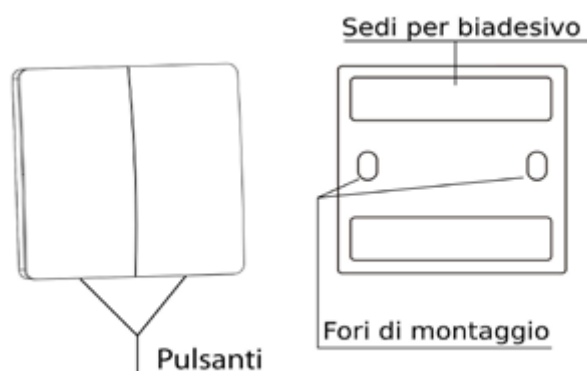

- **Pulsanti:** le due parti indipendenti da premere per inviare un segnale
- **Fori di montaggio:** è possibile utilizzare questi fori per installare a parete il vostro pulsante
- **Nastro biadesivo:** in queste due sedi è possibile inserire le strisce di nastro biadesivo incluse nella confezione per attaccare il pulsante ad una superficie piana e liscia.

### 4 - Installazione

È possibile installare il pulsante doppio 9320/2 in tre modi:

- Utilizzando i fori di montaggio presenti nella base. Per accedere a questi fori è necessario aprire il pulsante. L'immagine mostra come: tirare la parte mobile del pulsante rispetto alla parte fissa in direzione perpendicolare alla base. Il coperchio del pulsante si staccherà e si avrà accesso ai fori vite. Utilizzare questi fori per agganciare il pulsante ad un supporto di fissaggio, quindi richiudere il pulsante.



- Utilizzando le strisce di nastro biadesivo fornite nella confezione, nel caso si decida di attaccarlo su una superficie in cui non si vogliono o non si possono fare fori di fissaggio.  
- È possibile anche non fissare il pulsante ad alcuna superficie, per poterlo spostare ed averlo sempre vicino a voi.

## 5 - Avvio

Per abbinare ciascuno dei due pulsanti del 9320/2 ad un attuatore, vi basterà premere il pulsante di abbinamento dell'attuatore per circa 3 secondi, fino a quando l'indicatore LED inizierà a lampeggiare, a questo punto premete il pulsante del 9320/2 che volete abbinare. È sufficiente premere una volta sola. Vedrete che il LED dell'attuatore smetterà di lampeggiare, indicando che i due sono stati abbinati. È possibile collegare più di un pulsante allo stesso attuatore, fino ad un massimo di 10 pulsanti. Non ci sono limiti, invece al numero di attuatori controllabili dallo stesso pulsante, semplicemente ripetere la procedura di abbinamento tra il pulsante e tutti gli attuatori che si vuole che siano controllati dallo stesso pulsante.

- Il modulo 9320/2 vi permette anche di comandare più attuatori in modalità coordinata, in modo che si accendano e si spengano tutti insieme. In questa modalità il pulsante si comporta come un unico oggetto, con la parte sinistra che spegne o dimmera in spegnimento gli attuatori e la parte destra che accende o dimmera in accensione. Per collegare il pulsante ad un attuatore in modalità coordinata è sufficiente premere il bottone di abbinamento dell'attuatore per circa 3 secondi, fino a quando l'indicatore LED inizierà a lampeggiare, a questo punto premere uno dei due pulsanti del 9320/2 rapidamente per 4 volte. Fatto ciò, l'attuatore sarà collegato in modalità coordinata. È possibile anche fare un collegamento misto, in cui alcuni attuatori sono collegati al pulsante in modalità coordinata ed altri in modalità normale, in questo caso ciascun attuatore si comporterà in base al modo in cui è stato collegato.

- Per resettare una connessione tra attuatore e pulsante, premete il pulsante di abbinamento dell'attuatore per circa 12 secondi. Quando si preme il pulsante, l'indicatore LED inizierà prima a lampeggiare, rimarrà acceso brevemente e poi si spegnerà. Quando questa sequenza è conclusa ed il LED spento, si può rilasciare il pulsante di abbinamento ed attuatore e pulsante saranno scollegati.

## 6 - Caratteristiche tecniche

Rete Wireless: RF 433MHz

Livello di impermeabilità: IP67

Distanza di funzionamento: Interno <= 25m / Esterno <= 60 m

Temperatura di funzionamento: -5 - 50°C

Dimensioni: 86 x 86 x 16 mm



### 1- Norme di sicurezza

Avvertenza: non seguire le indicazioni di sicurezza fornite sotto potrebbe portare a danni al vostro Pulsante senza fili o ad altri beni. Leggere tutte le indicazioni di sicurezza riportate sotto prima di usare il Pulsante senza fili.

- Evitare elevata umidità o temperature estreme;
- Evitare esposizione prolungata alla luce solare o a luce UV intensa;
- Non far cadere o non sottoporre l'unità a forti vibrazioni;
- Non smontare o provare a riparare l'unità;
- Non portare in contatto con liquidi infiammabili, gas ed altre sostanze esplosive.

### 2 - Benvenuti

Vi presentiamo il vostro Pulsante quadruplo senza fili.

Questo pulsante è auto-alimentato da un piccolo circuito piezoelettrico al suo interno e vi permette di controllare gli attuatori della serie FEB Easy senza dovervi mai preoccupare di cambiare le batterie.

Ciascuno dei quattro pulsanti può essere usato in modo indipendente, oppure in modo combinato ad esempio per comandare l'alza e abbassa di un comando tapparelle. È possibile utilizzare un solo pulsante per comandare più di un attuatore e usare più pulsanti per comandare lo stesso attuatore.

In questa guida troverete una panoramica del prodotto e le istruzioni per l'installazione e l'avvio.

### 3 - Come è fatto il vostro dispositivo



- **Pulsanti:** le quattro parti indipendenti da premere per inviare un segnale
- **Foro per cordino:** è possibile utilizzare questo foro per inserire un cordino
- **Culla per fissaggio a parete:** questa è una culla con fondo magnetico che si può fissare a parete con vite o biadesivo e che fornisce un comodo punto dove riporre il pulsante.

### 4 - Installazione

È possibile installare il pulsante quadruplo 9320/4T in tre modi:

- Utilizzando il foro di montaggio presente nella base, come mostrato nell'immagine sotto. Utilizzare questo foro per fissare la base ad un supporto.



Fissaggio con biadesivo

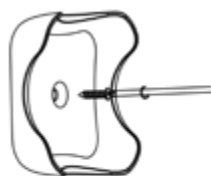

Fissaggio con vite



Utilizzo con cordino

- Utilizzando il nastro biadesivo presente sul fondo della base, nel caso si decida di attaccarlo su una superficie in cui non si vuole o non si può fare un foro di fissaggio.
- Utilizzando il cordino fornito nella confezione per poter portare con voi il pulsante.

## 5 - Avvio

- Per abbinare ciascuno dei quattro pulsanti del 9320/4T ad un attuatore, vi basterà premere il pulsante di abbinamento dell'attuatore per circa 3 secondi, fino a quando l'indicatore LED inizierà a lampeggiare, a questo punto premete il pulsante del 9320/4T che volete abbinare. È sufficiente premere una volta sola. Vedrete che il LED dell'attuatore smetterà di lampeggiare, indicando che i due sono stati abbinati. È possibile collegare più di un pulsante allo stesso attuatore, fino ad un massimo di 10 pulsanti. Non ci sono limiti, invece al numero di attuatori controllabili dallo stesso pulsante, semplicemente ripetere la procedura di abbinamento tra il pulsante e tutti gli attuatori che si vuole che siano controllati dallo stesso pulsante e questo vale per ciascuno dei 4 pulsanti del 9320/4T.

- Il modulo 9320/4T vi permette anche di comandare più attuatori in modalità coordinata, in modo che si accendano e si spengano tutti insieme. In questa modalità il pulsante si divide in due metà: la metà dei pulsanti 1 e 3 diventa un comando on/off e la metà dei pulsanti 2 e 4 diventa un altro comando on/off. Premendo il pulsante 1, gli attuatori a cui è collegato in modalità coordinata si accenderanno allo stesso momento e premendo il pulsante 3, quegli stessi attuatori si spegneranno e la stessa cosa si può fare con gli attuatori che sono collegati alla coppia 2 e 4. Per collegare il pulsante ad un attuatore in modalità coordinata è sufficiente premere il bottone di abbinamento dell'attuatore per circa 3 secondi, fino a quando l'indicatore LED inizierà a lampeggiare, a questo punto premere il pulsante del 9320/4T scelto rapidamente per 4 volte. A questo punto l'attuatore sarà collegato in modalità coordinata o sulla coppia 1-3 o sulla coppia 2-4, a seconda del pulsante premuto. È possibile anche fare un collegamento misto, in cui alcuni attuatori sono collegati in modalità coordinata ed altri in modalità normale, in questo caso ciascun attuatore si comporterà in base al modo in cui è stato collegato.

- Per resettare una connessione tra attuatore e pulsante, premete il pulsante di abbinamento dell'attuatore per circa 12 secondi. Quando si preme il pulsante, l'indicatore LED inizierà prima a lampeggiare, rimarrà acceso brevemente e poi si spegnerà. Quando questa sequenza è conclusa ed il LED spento, si può rilasciare il pulsante di abbinamento ed attuatore e pulsante saranno scollegati.

## 6 - Caratteristiche tecniche

Rete Wireless: RF 433MHz

Livello di impermeabilità: IP55

Distanza di funzionamento: Interno <= 25m / Esterno <= 60 m

Temperatura di funzionamento: -5 - 50°C

Dimensioni: 54.1 x 54.1 x 20.5 mm

# art. 9320/K

Pulsante da porta chiavi

## 1- Norme di sicurezza

Avvertenza: non seguire le indicazioni di sicurezza fornite sotto potrebbe portare a danni al vostro Pulsante senza fili o ad altri beni. Leggere tutte le indicazioni di sicurezza riportate sotto prima di usare il Pulsante senza fili.

- Evitare elevata umidità o temperature estreme;
- Evitare esposizione prolungata alla luce solare o a luce UV intensa;
- Non far cadere o non sottoporre l'unità a forti vibrazioni;
- Non smontare o provare a riparare l'unità;
- Non portare in contatto con liquidi infiammabili, gas ed altre sostanze esplosive.

## 2 - Benvenuti

Vi presentiamo il vostro Pulsante da portachiavi.

Questo pulsante è auto-alimentato da un piccolo circuito piezoelettrico al suo interno e vi permette di controllare gli attuatori della serie FEB Easy senza dovervi mai preoccupare di cambiare le batterie.

Ciascuno dei quattro pulsanti può essere usato in modo indipendente, oppure in modo combinato ad esempio per comandare l'alza e abbassa di un comando tapparelle. È possibile utilizzare un solo pulsante per comandare più di un attuatore e usare più pulsanti per comandare lo stesso attuatore.

In questa guida troverete una panoramica del prodotto e le istruzioni per l'installazione e l'avvio.

## 3 - Come è fatto il vostro dispositivo

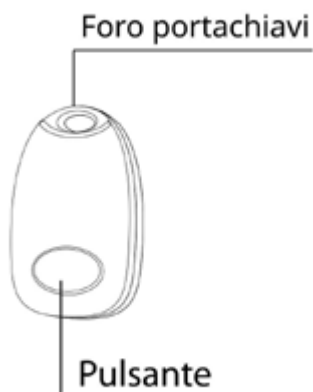

- **Pulsanti:** la parte da premere per inviare un segnale
- **Foro portachiavi:** è possibile utilizzare questo foro per agganciare il pulsante ad un portachiavi o ad una catenella

## 4 - Installazione

Il pulsante 9320/K non necessita di installazione, ma è realizzato per essere sempre portatile, grazie alle dimensioni ridotte ed al foro di aggancio per portachiavi o catenelle.



## 5 - Avvio

Per abbinare il 9320/K ad un attuatore, vi basterà premere il pulsante di abbinamento dell'attuatore per circa 3 secondi, fino a quando l'indicatore LED inizierà a lampeggiare, a questo punto premete il pulsante del 9320/K. È sufficiente premere una volta sola. Vedrete che il LED dell'attuatore smetterà di lampeggiare, indicando che i due sono stati abbinati. È possibile collegare più di un pulsante allo stesso attuatore, fino ad un massimo di 10 pulsanti. Non ci sono limiti, invece al numero di attuatori controllabili dallo stesso pulsante, semplicemente ripetere la procedura di abbinamento tra il pulsante e tutti gli attuatori che si vuole che siano controllati dallo stesso pulsante.

- Per resettare una connessione tra attuatore e pulsante, premete il pulsante di abbinamento dell'attuatore per circa 12 secondi. Quando si preme il pulsante, l'indicatore LED inizierà prima a lampeggiare, rimarrà acceso brevemente e poi si spegnerà. Quando questa sequenza è conclusa ed il LED spento, si può rilasciare il pulsante di abbinamento ed attuatore e pulsante saranno scollegati.

## 6 - Caratteristiche tecniche

Rete Wireless: RF 433MHz

Distanza di funzionamento: Interno <= 25m / Esterno <= 60 m

Temperatura di funzionamento: -5 - +50°C

Dimensioni: 21 x 51.6 x 18.5 mm

### 1- Norme di sicurezza

Avvertenza: non seguire le indicazioni di sicurezza fornite sotto potrebbe portare ad un incendio, uno shock elettrico, altri tipi di infortuni o danni al Relè Smart o ad altri beni. Leggere tutte le indicazioni di sicurezza riportate sotto prima di usare il Relè Smart.

- Evitare elevata umidità o temperature estreme;
- Evitare esposizione prolungata alla luce solare o a luce UV intensa;
- Non far cadere o non sottoporre l'unità a forti vibrazioni;
- Non smontare o provare a riparare l'unità;
- Il Relè Smart funziona ad alta tensione (230V) non tenere alla portata dei bambini;
- Disconnettere la corrente di casa quando si installa questo prodotto;
- Non portare in contatto con liquidi infiammabili, gas ed altre sostanze esplosive.

### 2 - Benvenuti

Vi presentiamo il vostro attuatore smart Wi-Fi.

**Questo attuatore è alimentato dalla tensione di rete e vi permette di gestire carichi fino a 5A resistivi in quattro modi differenti:**

1. Vi permette il collegamento con gli assistenti vocali Amazon Alexa e Google Home;
2. È comandabile dal vostro smartphone tramite l'app Smart Life;
3. Può essere abbinato ad uno o più pulsanti piezoelettrici FEB Easy;
4. È possibile accendere e spegnere il carico premendo il pulsante presente sull'attuatore stesso.

In questa guida troverete una panoramica del prodotto e le istruzioni per l'installazione e l'avvio.

### 3 - Come è fatto il vostro dispositivo

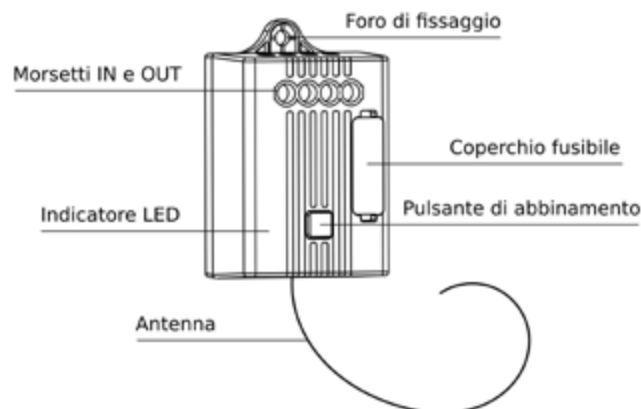

- **IN:** morsetti di collegamento per l'alimentazione del modulo (110-220 Vac - 5A max)
- **OUT:** morsetti di collegamento per il carico (110-220 Vac - 5A max)
- **Pulsante di abbinamento:** questo pulsante svolge diverse funzioni. Serve per avviare la procedura di collegamento alla rete Wi-Fi di casa vostra, per avviare l'abbinamento ai pulsanti wireless FEB Easy e per riportare il dispositivo alle impostazioni di fabbrica. È possibile anche comandare direttamente l'attuatore premendo questo pulsante per accendere e spegnere il carico.
- **Indicatore LED:** un indicatore che fornisce un feedback sullo stato del dispositivo. In funzionamento normale il LED indica lo stato del carico: acceso quando è acceso e spento quando è spento. All'avvio del prodotto, il LED lampeggia velocemente, per indicare che l'attuatore non è ancora collegato ad una rete Wi-Fi.

- **Fusibile:** in questo punto è inserito un fusibile da 5A che protegge il vostro Attuatore da sovracorrenti. Il fusibile è progettato per rompersi in caso di correnti superiori al limite: nel caso questo succeda, è possibile sostituirlo con uno equivalente, per ripristinare il 9321.
- **Antenna:** è l'antenna usata per ricevere i segnali via radio dai pulsanti senza fili FEB Easy.
- **Foro di fissaggio:** potete usare questo foro per fissare il 9321 ad una parete.

#### 4 - Avvio

Per abbinare l'attuatore 9321 ad un pulsante piezoelettrico vi basterà premere il pulsante di abbinamento per circa 3 secondi, fino a quando l'indicatore LED inizierà a lampeggiare, a questo punto premete il pulsante che volete abbinare. È sufficiente premere una volta sola il pulsante. Vedrete che il LED smetterà di lampeggiare, indicando che i due sono stati abbinati.

È possibile collegare più di un pulsante allo stesso attuatore, fino ad un massimo di 10 pulsanti. Non ci sono limiti, invece al numero di attuatori controllabili dallo stesso pulsante, semplicemente ripetere la procedura di abbinamento tra il pulsante e tutti gli attuatori che si vuole che siano controllati dallo stesso pulsante.

- Per collegare l'attuatore 9321 alla vostra rete Wi-Fi di casa, scaricate l'app Smart Life dal Google Play Store, o dall'App Store Apple. Toccate il segno + nell'angolo in alto a destra e selezionare "Aggiungi manualmente". Scendere nella pagina fino a quando si trova il prodotto "Interruttore Wi-Fi" e selezionarlo. A questo punto avviare il collegamento, verificare che il nome della rete e la password siano corrette e che ci sia rete a 2.4GHz. L'app vi chiederà di verificare che l'indicatore LED stia lampeggiando rapidamente e quando l'avrete confermato, l'aggiunta alla rete comincerà. Il processo richiede circa 2 minuti, al termine dei quali vedrete il vostro nuovo modulo aggiunto con successo alla app. Potrete a questo punto cambiare il nome e iniziare a comandarlo dal vostro smartphone. Nelle opzioni della app potrete creare scenari, abbinamenti con altri dispositivi, programmazioni orarie e abbinare l'attuatore con Amazon Alexa, Google Home, con la piattaforma IFTTT e diversi altri fornitori di servizi IoT.

- Nel caso il LED non stesse lampeggiando velocemente, potete premere il pulsante di abbinamento per circa 10 secondi: il LED lampeggerà lentamente, poi velocemente e alla fine rimarrà acceso fisso, a questo punto rilasciate il pulsante di abbinamento. Il dispositivo sarà pronto per procedere con l'abbinamento ad una rete Wi-Fi come descritto al punto precedente.

- Per collegare l'attuatore agli assistenti vocali, dovete attivare le skill Smart Life su Google Home o Alexa, direttamente dalle relative app. A questo punto potrete procedere con la scoperta dei dispositivi disponibili al collegamento e iniziare a controllare il vostro 9321 con comandi vocali o dalle app Google Home o Amazon Alexa.

- Modalità ripetitore: quando si ha un pulsante collegato a più attuatori e l'attuatore più lontano è fuori portata, è possibile impostare l'attuatore più vicino perché faccia da ripetitore del segnale, estendendo quindi il range di funzionamento. Non viene ripetuto il segnale di ogni pulsante dell'impianto, ma solo di quello che è collegato all'attuatore che deve ripetere il segnale. Ovviamente anche gli altri a valle devono essere collegati al pulsante, altrimenti il segnale che ricevono non ha alcun effetto su di loro. Per attivare la modalità ripetitore, è sufficiente premere per il pulsante di abbinamento dell'attuatore su cui si vuole attivare la modalità per circa 7 secondi, cioè quando il LED di segnalazione passa da lampeggio lento a lampeggio più veloce, a questo punto si può rilasciare il pulsante e la modalità è attivata. Questa modalità è particolarmente utile nel caso di un pulsante come il 9320/2 o 9320/4T utilizzato in modalità combinata per gestire l'ON e OFF generale di diversi attuatori ad una certa distanza tra di loro.

- Per resettare le connessioni tra un attuatore e tutti i pulsanti a cui è collegato, premete il pulsante di abbinamento per circa 12 secondi: l'indicatore LED inizierà a lampeggiare, rimarrà acceso brevemente e poi si spegnerà, a questo punto rilasciare il pulsante. Quando questa sequenza è conclusa, l'attuatore sarà scollegato da tutti i pulsanti.

- Se cambiate password alla vostra Wi-Fi o se cambiate il router, ripetete il processo descritto sopra per il collegamento ad una rete Wi-Fi, compreso il reset delle impostazioni Wi-Fi nel caso di LED non lampeggiante rapidamente.

## 5 - Caratteristiche tecniche

Tensione di funzionamento: 110~240 VAC 50/60Hz

Intensità di Corrente massima: 5 A

Potenza massima: 1100W, 230V per luci ad incandescenza ed alogene, 300W per luci LED

Rete Wireless: Rete Wi-Fi IEEE 802.11 b/g/n 2.4G & RF 433MHz

Distanza di funzionamento: Interno <= 30m / Esterno <= 100 m

Temperatura di funzionamento: -5 - 50°C

Dimensioni: 70 x 44 x 29 mm

## 6 - Troubleshooting

- Il modulo non si collega alla Wi-Fi:

- Verificate il lampeggio del LED, come indicato nella sezione di Avvio;
- Verificate che il vostro router sia impostato per utilizzare la Wi-Fi a frequenza 2.4GHz;
- Verificate che il vostro telefono sia collegato alla Wi-Fi a frequenza 2.4GHz;
- Mantenete telefono, router e modulo 9321 vicini l'uno all'altro durante il collegamento.

- Il modulo a volte risulta offline nella app:

- Potrebbe essere dovuto al router: i vari modelli di router permettono la connessione simultanea di diversi numeri di dispositivi Wi-Fi. Verificate che il vostro router non abbia raggiunto il numero massimo di dispositivi connessi nello stesso momento.
- Il modulo risulta acceso, ma il carico no:
- Se il carico collegato assorbe più della potenza massima indicata o è in cortocircuito, è possibile che sia saltato il fusibile di protezione installato nel 9321. Sollevate il coperchio del fusibile e verificate che non sia rotto. In caso sia rotto, sostituitelo con un altro fusibile da 5A con le stesse dimensioni.
- Il carico collegato al modulo è una luce LED e risulta leggermente accesa anche quando il modulo è spento:
- Verificate l'alimentazione del modulo: la fase deve essere collegata al morsetto L ed il neutro al morsetto N.

# art. 9322

## Relè doppio tapparella

### 1- Norme di sicurezza

Avvertenza: non seguire le indicazioni di sicurezza fornite sotto potrebbe portare ad un incendio, uno shock elettrico, altri tipi di infortuni o danni all'attuatore tapparelle smart o ad altri beni.

Leggere tutte le indicazioni di sicurezza riportate sotto prima di usare il Relè Smart.

- Evitare elevata umidità o temperature estreme;
- Evitare esposizione prolungata alla luce solare o a luce UV intensa;
- Non far cadere o non sottoporre l'unità a forti vibrazioni;
- Non smontare o provare a riparare l'unità;
- L'attuatore tapparelle funziona ad alta tensione (220V) non tenere alla portata dei bambini;
- Disconnettere la corrente di casa quando si installa questo prodotto;
- Non portare in contatto con liquidi infiammabili, gas ed altre sostanze esplosive.

### 2 - Benvenuti

Vi presentiamo il vostro attuatore smart Wi-Fi.

Questo attuatore è alimentato dalla tensione di rete e vi permette di gestire il motore di una tapparella o tenda in quattro modi differenti:

1. Vi permette il collegamento con gli assistenti vocali Amazon Alexa e Google Home;
2. È comandabile dal vostro smartphone tramite l'app Smart Life;
3. Può essere abbinato ad uno o più pulsanti FEB Easy, tra cui anche il pulsante doppio 9320/2;
4. È possibile collegare due pulsanti tradizionali direttamente ai morsetti dell'attuatore;
5. È possibile accendere e spegnere il carico premendo il pulsante presente sull'attuatore stesso.

In questa guida troverete una panoramica del prodotto e le istruzioni per l'installazione e l'avvio.

### 3 - Come è fatto il vostro dispositivo

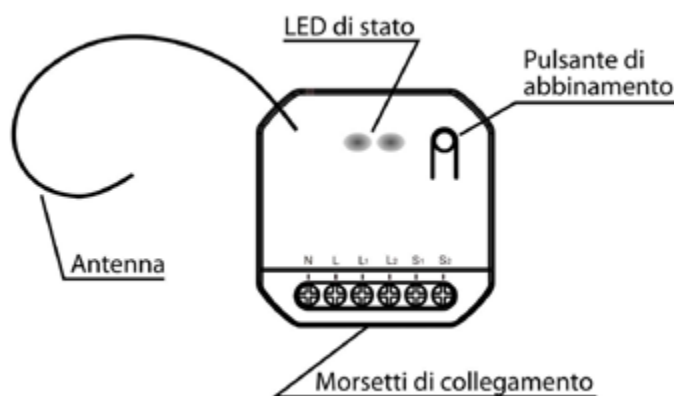

- **Morsetti di collegamento:** questi sono i morsetti a cui collegare l'alimentazione, il motore tapparella ed i pulsanti tradizionali. Da sinistra a destra la sequenza dei morsetti è: 1) Neutro alimentazione, 2) Fase alimentazione, 3) Fase motore direzione 1, 4) Fase motore direzione 2, 5) Fase pulsante tradizionale direzione 1, 6) Fase pulsante tradizionale direzione 2.

- **Pulsante di abbinamento:** questo pulsante svolge diverse funzioni. Serve per avviare la procedura di collegamento alla rete Wi-Fi di casa vostra, per avviare l'abbinamento ai pulsanti wireless FEB Easy e per riportare il dispositivo alle impostazioni di fabbrica. È possibile anche comandare direttamente l'attuatore premendo questo pulsante per accendere e spegnere il carico.

- **Indicatore LED:** un indicatore che fornisce un feedback sullo stato del dispositivo. In funzionamento nor-





male il LED indica lo stato del carico: acceso quando è acceso e spento quando è spento. All'avvio del prodotto, il LED lampeggia velocemente, per indicare che l'attuatore non è ancora collegato ad una rete Wi-Fi.

- **Antenna:** è l'antenna usata per ricevere i segnali via radio dai pulsanti senza fili FEB Easy.

#### 4 - Avvio

- Nell'immagine sotto trovate lo schema di collegamento del modulo. Importante: ricordarsi sempre di disconnettere la corrente di casa quando si installa questo prodotto.

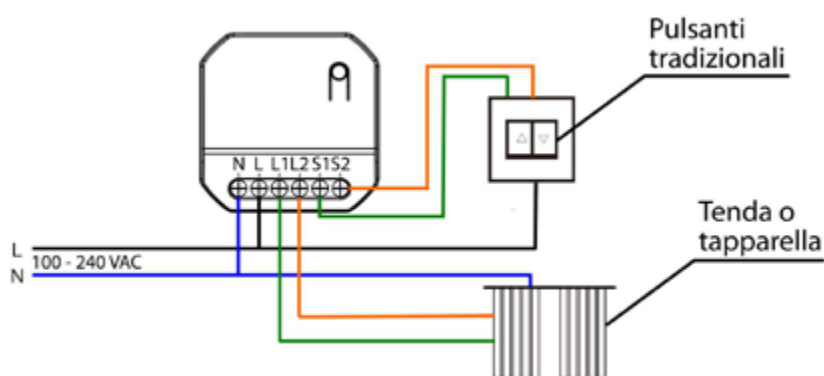

- Per abbinare l'attuatore 9322 ad un pulsante senza fili FEB Easy, vi basterà premere il pulsante di abbinamento per circa 3 secondi, fino a quando l'indicatore LED rosso inizierà a lampeggiare, a questo punto premete il comando del pulsante che volete abbinare. È sufficiente premere una volta sola il pulsante. Vedrete che il LED rosso smetterà di lampeggiare, indicando che i due sono stati abbinati. L'abbinamento successivo automaticamente si riferirà alla direzione opposta del motore e così via in modo alternato. È possibile collegare più di un pulsante allo stesso attuatore, fino ad un massimo di 10 pulsanti (5 coppie di controlli per le due direzioni del motore). Non ci sono limiti, invece al numero di attuatori controllabili dallo stesso pulsante, semplicemente ripetere la procedura di abbinamento tra il pulsante e tutti gli attuatori che si vuole che siano controllati dallo stesso pulsante.

- Per collegare l'attuatore 9322 alla vostra rete Wi-Fi di casa, scaricate l'app Smart Life dal Google Play Store, o dall'App Store Apple. Toccate il segno + nell'angolo in alto a destra e selezionare "Aggiungi manualmente". Scendere nella pagina fino a quando si trova il prodotto "Interruttore tende Wi-Fi" e selezionarlo. A questo punto avviare il collegamento, verificare che il nome della rete e la password siano corrette e che ci sia rete a 2.4GHz. L'app vi chiederà di verificare che l'indicatore LED stia lampeggiando rapidamente e quando l'avrete confermato, l'aggiunta alla rete comincerà. Il processo richiede circa 2 minuti, al termine dei quali vedrete il vostro nuovo modulo aggiunto con successo alla app. Potrete a questo punto cambiare il nome e iniziare a comandarlo dal vostro smartphone. Nelle opzioni della app potrete creare scenari, abbinamenti con altri dispositivi, programmazioni orarie e abbinare l'attuatore con Amazon Alexa, Google Home, con la piattaforma IFTTT e diversi altri fornitori di servizi IoT.

- Per collegare l'attuatore agli assistenti vocali, dovete attivare le skill Smart Life su Google Home o Alexa, direttamente dalle relative app. A questo punto potrete procedere con la scoperta dei dispositivi disponibili al collegamento e iniziare a controllare il vostro 9322 con comandi vocali o dalle app Google Home o Amazon Alexa. Con quest'ultimo assistente, per fermare la tapparella quando è in movimento, il comando vocale deve iniziare con "Alexa, pausa (nome dato alla tapparella)".

- Modalità ripetitore: quando si ha un pulsante collegato a più attuatori e l'attuatore più lontano è fuori portata, è possibile impostare l'attuatore più vicino perché faccia da ripetitore del segnale, estendendo quindi il range di funzionamento. Non viene ripetuto il segnale di ogni pulsante dell'impianto, ma solo di quello che è collegato all'attuatore che deve ripetere il segnale. Ovviamente anche gli altri a valle devono essere collegati al pulsante, altrimenti il segnale



che ricevono non ha alcun effetto su di loro. Per attivare la modalità ripetitore, è sufficiente premere per il pulsante di abbinamento dell'attuatore su cui si vuole attivare la modalità per circa 7 secondi, cioè quando il LED di segnalazione passa da lampeggio lento a lampeggio più veloce, a questo punto si può rilasciare il pulsante e la modalità è attivata. Questa modalità è particolarmente utile nel caso di un pulsante come il 9320/2 o 9320/4T utilizzato in modalità combinata per gestire l'ON e OFF generale di diversi attuatori ad una certa distanza tra di loro.

- Per resettare le connessioni tra un attuatore e tutti i pulsanti a cui è collegato, premete il pulsante di abbinamento per circa 12 secondi: l'indicatore LED inizierà a lampeggiare, rimarrà acceso brevemente e poi si spegnerà, a questo punto rilasciare il pulsante. Quando questa sequenza è conclusa, l'attuatore sarà scollegato da tutti i pulsanti.

- Se cambiate password alla vostra Wi-Fi o se cambiate il router, ripetete il processo descritto sopra per il collegamento ad una rete Wi-Fi, compreso il reset delle impostazioni Wi-Fi nel caso di LED non lampeggiante rapidamente.

## 5 - Caratteristiche tecniche

Tensione di funzionamento: 110~240 VAC 50/60Hz

Potenza massima motore: 390W

Rete Wireless: Rete Wi-Fi IEEE 802.11 b/g/n 2.4G & RF 433MHz

Distanza di funzionamento: Interno <= 30m / Esterno <= 100 m

Temperatura di funzionamento: -5 - 50°C

Dimensioni: 44 x 44 x 22 mm

## 6 - Troubleshooting

- Il modulo non si collega alla Wi-Fi:

- Verificate il lampeggio del LED, come indicato nella sezione di Avvio;
- Verificate che il vostro router sia impostato per utilizzare la Wi-Fi a frequenza 2.4GHz;
- Verificate che il vostro telefono sia collegato alla Wi-Fi a frequenza 2.4GHz;
- Mantenete telefono, router e modulo 9322 vicini l'uno all'altro durante il collegamento.

- Il modulo a volte risulta offline nella app:

- Potrebbe essere dovuto al router: i vari modelli di router permettono la connessione simultanea di diversi numeri di dispositivi Wi-Fi. Verificate che il vostro router non abbia raggiunto il numero massimo di dispositivi connessi nello stesso momento.

### 1- Norme di sicurezza

Avvertenza: non seguire le indicazioni di sicurezza fornite sotto potrebbe portare ad un incendio, uno shock elettrico, altri tipi di infortuni o danni al Relè Smart o ad altri beni. Leggere tutte le indicazioni di sicurezza riportate sotto prima di usare il Relè Smart.

- Evitare elevata umidità o temperature estreme;
- Evitare esposizione prolungata alla luce solare o a luce UV intensa;
- Non far cadere o non sottoporre l'unità a forti vibrazioni;
- Non smontare o provare a riparare l'unità;
- Il Relè Smart funziona ad alta tensione (230V) non tenere alla portata dei bambini;
- Disconnettere la corrente di casa quando si installa questo prodotto;
- Non portare in contatto con liquidi infiammabili, gas ed altre sostanze esplosive.

### 2 - Benvenuti

Vi presentiamo il vostro attuatore smart Wi-Fi temporizzato.

Questo attuatore ha contatti puliti ed una temporizzazione di due secondi sulla loro chiusura. Esso è alimentato dalla tensione di rete e vi permette di gestire carichi fino a 10A resistivi in quattro modi differenti:

1. Vi permette il collegamento con gli assistenti vocali Amazon Alexa e Google Home;
2. È comandabile dal vostro smartphone tramite l'app Smart Life;
3. Può essere abbinato ad uno o più pulsanti piezoelettrici FEB Easy;
4. È possibile accendere e spegnere il carico premendo il pulsante presente sull'attuatore stesso.

In questa guida troverete una panoramica del prodotto e le istruzioni per l'installazione e l'avvio.

### 3 - Come è fatto il vostro dispositivo

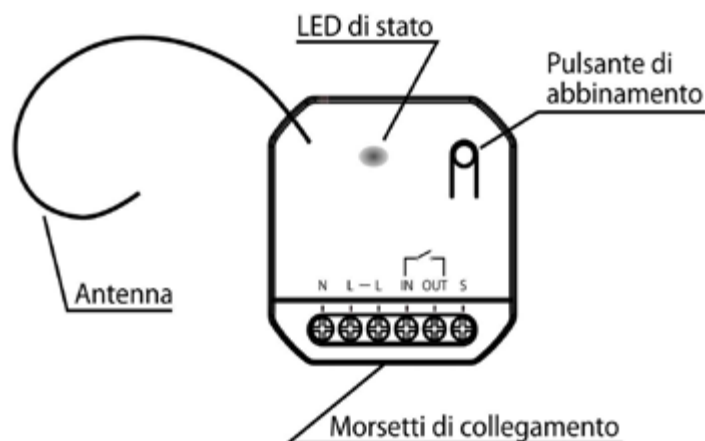

- **Morsetti di collegamento:** questi sono i morsetti a cui collegare l'alimentazione, il motore tapparella ed i pulsanti tradizionali. Da sinistra a destra la sequenza dei morsetti è: 1) Neutro alimentazione, 2) Fase alimentazione, 3) Fase motore direzione 1, 4) Fase motore direzione 2, 5) Fase pulsante tradizionale direzione 1, 6) Fase pulsante tradizionale direzione 2.

- **Pulsante di abbinamento:** questo pulsante svolge diverse funzioni. Serve per avviare la procedura di collegamento alla rete Wi-Fi di casa vostra, per avviare l'abbinamento ai pulsanti wireless FEB Easy e per riportare il dispositivo alle impostazioni di fabbrica. È possibile anche comandare direttamente l'attuatore premendo questo pulsante per accendere e spegnere il carico.

- **Indicatore LED:** un indicatore che fornisce un feedback sullo stato del dispositivo. In funzionamento nor-

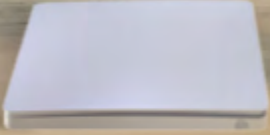

male il LED indica lo stato del carico: acceso quando è acceso e spento quando è spento. All'avvio del prodotto, il LED lampeggia velocemente, per indicare che l'attuatore non è ancora collegato ad una rete Wi-Fi.

- **Antenna:** è l'antenna usata per ricevere i segnali via radio dai pulsanti senza fili FEB Easy.

#### 4 - Avvio

- Per abbinare l'attuatore 9324 ad un pulsante piezoelettrico vi basterà premere il pulsante di abbinamento per circa 3 secondi, fino a quando l'indicatore LED inizierà a lampeggiare, a questo punto premete il pulsante che volete abbinare. È sufficiente premere una volta sola il pulsante. Vedrete che il LED smetterà di lampeggiare, indicando che i due sono stati abbinati. È possibile collegare più di un pulsante allo stesso attuatore, fino ad un massimo di 10 pulsanti. Non ci sono limiti, invece al numero di attuatori controllabili dallo stesso pulsante, semplicemente ripetere la procedura di abbinamento tra il pulsante e tutti gli attuatori che si vuole che siano controllati dallo stesso pulsante.

- Per collegare l'attuatore 9324 alla vostra rete Wi-Fi di casa, scaricate l'app Smart Life dal Google Play Store, o dall'App Store Apple. Toccate il segno + nell'angolo in alto a destra e selezionare "Aggiungi manualmente". Scendere nella pagina fino a quando si trova il prodotto "Interruttore Wi-Fi" e selezionarlo. A questo punto avviare il collegamento, verificare che il nome della rete e la password siano corrette e che ci sia rete a 2.4GHz. L'app vi chiederà di verificare che l'indicatore LED stia lampeggiando rapidamente e quando l'avrete confermato, l'aggiunta alla rete comincerà. Il processo richiede circa 2 minuti, al termine dei quali vedrete il vostro nuovo modulo aggiunto con successo alla app. Potrete a questo punto cambiare il nome e iniziare a comandarlo dal vostro smartphone. Nelle opzioni della app potrete creare scenari, abbinamenti con altri dispositivi, programmazioni orarie e abbinare l'attuatore con Amazon Alexa, Google Home, con la piattaforma IFTTT e diversi altri fornitori di servizi IoT.

- Nel caso il LED non stesse lampeggiando velocemente, potete premere il pulsante di abbinamento per circa 10 secondi: il LED lampeggerà lentamente, poi velocemente e alla fine rimarrà acceso fisso, a questo punto rilasciate il pulsante di abbinamento. Il dispositivo sarà pronto per procedere con l'abbinamento ad una rete Wi-Fi come descritto al punto precedente.

- Per collegare l'attuatore agli assistenti vocali, dovete attivare le skill Smart Life su Google Home o Alexa, direttamente dalle relative app. A questo punto potrete procedere con la scoperta dei dispositivi disponibili al collegamento e iniziare a controllare il vostro 9324 con comandi vocali o dalle app Google Home o Amazon Alexa.

- Modalità ripetitore: quando si ha un pulsante collegato a più attuatori e l'attuatore più lontano è fuori portata, è possibile impostare l'attuatore più vicino perché faccia da ripetitore del segnale, estendendo quindi il range di funzionamento. Non viene ripetuto il segnale di ogni pulsante dell'impianto, ma solo di quello che è collegato all'attuatore che deve ripetere il segnale. Ovviamente anche gli altri a valle devono essere collegati al pulsante, altrimenti il segnale che ricevono non ha alcun effetto su di loro. Per attivare la modalità ripetitore, è sufficiente premere per il pulsante di abbinamento dell'attuatore su cui si vuole attivare la modalità per circa 7 secondi, cioè quando il LED di segnalazione passa da lampeggio lento a lampeggio più veloce, a questo punto si può rilasciare il pulsante e la modalità è attivata. Questa modalità è particolarmente utile nel caso di un pulsante come il 9320/2 o 9320/4T utilizzato in modalità combinata per gestire l'ON e OFF generale di diversi attuatori ad una certa distanza tra di loro.

- Per resettare le connessioni tra un attuatore e tutti i pulsanti a cui è collegato, premete il pulsante di abbinamento per circa 12 secondi: l'indicatore LED inizierà a lampeggiare, rimarrà acceso brevemente e poi si spegnerà, a questo punto rilasciare il pulsante. Quando questa sequenza è conclusa, l'attuatore sarà scollegato da tutti i pulsanti.

- Se cambiate password alla vostra Wi-Fi o se cambiate il router, ripetete il processo descritto sopra per il collegamento ad una rete Wi-Fi, compreso il reset delle impostazioni Wi-Fi nel caso di LED non lampeggiante rapidamente.



## 5 - Caratteristiche tecniche

Tensione di funzionamento: 110~240 VAC 50/60Hz

Intensità di Corrente massima: 10 A

Potenza massima: 1100W, 230V per luci ad incandescenza ed alogene, 300W per luci LED

Rete Wireless: Rete Wi-Fi IEEE 802.11 b/g/n 2.4G & RF 433MHz

Distanza di funzionamento: Interno  $\leq$  25m / Esterno  $\leq$  60 m

Temperatura di funzionamento: -5 - 50°C

Dimensioni: 70 x 44 x 29 mm

## 6 - Troubleshooting

- Il modulo non si collega alla Wi-Fi:

- Verificate il lampeggio del LED, come indicato nella sezione di Avvio;
- Verificate che il vostro router sia impostato per utilizzare la Wi-Fi a frequenza 2.4GHz;
- Verificate che il vostro telefono sia collegato alla Wi-Fi a frequenza 2.4GHz;
- Mantenete telefono, router e modulo 9324 vicini l'uno all'altro durante il collegamento.

- Il modulo a volte risulta offline nella app:

- Potrebbe essere dovuto al router: i vari modelli di router permettono la connessione simultanea di diversi numeri di dispositivi Wi-Fi. Verificate che il vostro router non abbia raggiunto il numero massimo di dispositivi connessi nello stesso momento.

## 1- Norme di sicurezza

Avvertenza: non seguire le indicazioni di sicurezza fornite sotto potrebbe portare ad un incendio, uno shock elettrico, altri tipi di infortuni o danni all'attuatore doppio o ad altri beni. Leggere tutte le indicazioni di sicurezza riportate sotto prima di usare il Relè Smart.

- Evitare elevata umidità o temperature estreme;
- Evitare esposizione prolungata alla luce solare o a luce UV intensa;
- Non far cadere o non sottoporre l'unità a forti vibrazioni;
- Non smontare o provare a riparare l'unità;
- l'Attuatore doppio funziona ad alta tensione (220V) non tenere alla portata dei bambini;
- Disconnettere la corrente di casa quando si installa questo prodotto;
- Non portare in contatto con liquidi infiammabili, gas ed altre sostanze esplosive.

## 2 - Benvenuti

Vi presentiamo il vostro attuatore doppio smart Wi-Fi.

Questo attuatore è alimentato dalla tensione di rete e vi permette di gestire due carichi indipendenti fino a 5A resistivi in cinque modi diversi:

1. Vi permette il collegamento con gli assistenti vocali Amazon Alexa e Google Home;
2. È comandabile dal vostro smartphone tramite l'app Smart Life;
3. Può essere abbinato ad uno o più pulsanti FEB Easy;
4. È possibile accendere e spegnere ciascuno dei due carichi premendo il pulsante presente sull'attuatore stesso;
5. In fine è possibile anche collegare dei pulsanti tradizionali ai morsetti presenti sul modulo.

In questa guida troverete una panoramica del prodotto e le istruzioni per l'installazione e l'avvio.

## 3 - Come è fatto il vostro dispositivo

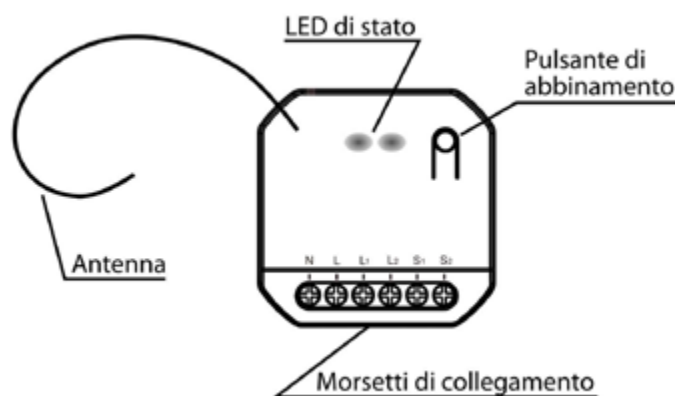

- **Morsetti di collegamento:** questi sono i morsetti a cui collegare l'alimentazione, i carichi da controllare ed i pulsanti tradizionali. Da sinistra a destra la sequenza dei morsetti è: 1) Neutro alimentazione, 2) Fase alimentazione, 3) Fase carico 1, 4) Fase carico 2, 5) Fase pulsante tradizionale carico 1, 6) Fase pulsante tradizionale carico 2.

- **Pulsante di abbinamento:** questo pulsante svolge diverse funzioni. Serve per avviare la procedura di collegamento alla rete Wi-Fi di casa vostra, per avviare l'abbinamento ai pulsanti wireless FEB Easy e per riportare il dispositivo alle impostazioni di fabbrica. È possibile anche comandare direttamente l'attuatore premendo questo pulsante per accendere e spegnere il carico.

- **Indicatore LED:** due indicatori che forniscono un feedback sullo stato del dispositivo. In funzionamento



normale il LED indica lo stato del carico: acceso quando è acceso e spento quando è spento, il LED rosso per un carico ed il verde per l'altro. All'avvio del prodotto, il LED rosso lampeggia velocemente, per indicare che l'attuatore non è ancora collegato ad una rete Wi-Fi.

- **Antenna:** è l'antenna usata per ricevere i segnali via radio dai pulsanti senza fili FEB Easy.

#### 4 - Avvio

- Per abbinare l'attuatore 9325 ai pulsanti FEB Easy, vi basterà premere il pulsante di abbinamento per circa 3 secondi, fino a quando l'indicatore LED inizierà a lampeggiare, a questo punto premete il pulsante che volete abbinare. È sufficiente premere una volta sola il pulsante. Vedrete che il LED smetterà di lampeggiare, indicando che i due sono stati abbinati.

Il modulo parte automaticamente dal carico 1, indicato dal LED rosso, ma premendo rapidamente due volte il pulsante di abbinamento è possibile passare al secondo carico, indicato dal LED verde. Una volta selezionato il secondo carico, è possibile ripetere la procedura sopra per abbinarlo ad uno o più pulsanti. È possibile collegare più di un pulsante allo stesso attuatore, fino ad un massimo di 10 pulsanti. Non ci sono limiti, invece al numero di attuatori controllabili dallo stesso pulsante, semplicemente ripetere la procedura di abbinamento tra il pulsante e tutti gli attuatori che si vuole che siano controllati dallo stesso pulsante.

- Per collegare l'attuatore 9325 alla vostra rete Wi-Fi di casa, scaricate l'app Smart Life dal Google Play Store, o dall'App Store Apple. Toccate il segno + nell'angolo in alto a destra e selezionare "Aggiungi manualmente". Scendere nella pagina fino a quando si trova il prodotto "Interruttore Wi-Fi" e selezionarlo. A questo punto avviare il collegamento, verificare che il nome della rete e la password siano corrette e che ci sia rete a 2.4GHz. L'app vi chiederà di verificare che l'indicatore LED stia lampeggiando rapidamente e quando l'avrete confermato, l'aggiunta alla rete comincerà. Il processo richiede circa 2 minuti, al termine dei quali vedrete il vostro nuovo modulo aggiunto con successo alla app. Potrete a questo punto cambiare il nome e iniziare a comandarlo dal vostro smartphone. Nelle opzioni della app potrete creare scenari, abbinamenti con altri dispositivi, programmazioni orarie e abbinare l'attuatore con Amazon Alexa, Google Home, con la piattaforma IFTTT e diversi altri fornitori di servizi IoT.

- Nel caso il LED non stesse lampeggiando velocemente, potete premere il pulsante di abbinamento per circa 10 secondi: il LED lampeggerà lentamente, poi velocemente e alla fine rimarrà acceso fisso, a questo punto rilasciate il pulsante di abbinamento. Il dispositivo sarà pronto per procedere con l'abbinamento ad una rete Wi-Fi come descritto al punto precedente.

- Per collegare l'attuatore agli assistenti vocali, dovete attivare le skill Smart Life su Google Home o Alexa, direttamente dalle relative app. A questo punto potrete procedere con la scoperta dei dispositivi disponibili al collegamento e iniziare a controllare il vostro 9325 con comandi vocali o dalle app Google Home o Amazon Alexa. Su Alexa il 9325 viene visualizzato come 3 oggetti distinti: il relè 1 per il primo carico, il relè 2 per il secondo ed un terzo oggetto che raccoglie relè 1 e 2, per cui è possibile controllarli insieme.

- Modalità ripetitore: quando si ha un pulsante collegato a più attuatori e l'attuatore più lontano è fuori portata, è possibile impostare l'attuatore più vicino perché faccia da ripetitore del segnale, estendendo quindi il range di funzionamento. Non viene ripetuto il segnale di ogni pulsante dell'impianto, ma solo di quello che è collegato all'attuatore che deve ripetere il segnale. Ovviamente anche gli altri a valle devono essere collegati al pulsante, altrimenti il segnale che ricevono non ha alcun effetto su di loro. Per attivare la modalità ripetitore, è sufficiente premere per il pulsante di abbinamento dell'attuatore su cui si vuole attivare la modalità per circa 7 secondi, cioè quando il LED di segnalazione passa da lampeggio lento a lampeggio più veloce, a questo punto si può rilasciare il pulsante e la modalità è attivata. Questa modalità è particolarmente utile nel caso di un pulsante come il 9320/2 o 9320/4T utilizzato in modalità combinata per gestire l'ON e OFF generale di diversi attuatori ad una



- Per resettare una connessione tra attuatore e pulsante, premete il pulsante di abbinamento per circa 12 secondi, a quel punto l'indicatore LED inizierà a lampeggiare, rimarrà acceso brevemente e poi si spegnerà, a questo punto rilasciare il pulsante. Quando questa sequenza è conclusa, attuatore e pulsante saranno scollegati.

- Se cambiate password alla vostra Wi-Fi o se cambiate il router, ripetete il processo descritto sopra per il collegamento ad una rete Wi-Fi, compreso il reset delle impostazioni Wi-Fi nel caso di LED non lampeggiante rapidamente.

## 5 - Caratteristiche tecniche

Tensione di funzionamento: 110~240 VAC 50/60Hz

Intensità di Corrente massima: 5 A per ciascun relè

Potenza massima: 1100W, 230V per luci ad incandescenza ed alogene, 300W per luci LED

Rete Wireless: Rete Wi-Fi IEEE 802.11 b/g/n 2.4G & RF 433MHz

Distanza di funzionamento: Interno <= 30m / Esterno <= 100 m

Temperatura di funzionamento: -5 - 50°C

Dimensioni: 44 x 44 x 22 mm

## 6 - Troubleshooting

- Il modulo non si collega alla Wi-Fi:

- Verificate il lampeggio del LED, come indicato nella sezione di Avvio;
- Verificate che il vostro router sia impostato per utilizzare la Wi-Fi a frequenza 2.4GHz;
- Verificate che il vostro telefono sia collegato alla Wi-Fi a frequenza 2.4GHz;
- Mantenete telefono, router e modulo 9325 vicini l'uno all'altro durante il collegamento.

- Il modulo a volte risulta offline nella app:

- Potrebbe essere dovuto al router: i vari modelli di router permettono la connessione simultanea di diversi numeri di dispositivi Wi-Fi. Verificate che il vostro router non abbia raggiunto il numero massimo di dispositivi connessi nello stesso momento.



### 1- Norme di sicurezza

Avvertenza: non seguire le indicazioni di sicurezza fornite sotto potrebbe portare ad un incendio, uno shock elettrico, altri tipi di infortuni o danni all'attuatore a sei canali o ad altri beni. Leggere tutte le indicazioni di sicurezza riportate sotto prima di usare il vostro attuatore a sei canali smart Wi-Fi.

- Evitare elevata umidità o temperature estreme;
- Evitare esposizione prolungata alla luce solare o a luce UV intensa;
- Non far cadere o non sottoporre l'unità a forti vibrazioni;
- Non smontare o provare a riparare l'unità;
- L'Attuatore a sei canali funziona ad alta tensione (220V) non tenere alla portata dei bambini;
- Disconnettere la corrente di casa quando si installa questo prodotto;
- Non portare in contatto con liquidi infiammabili, gas ed altre sostanze esplosive.

### 2 - Benvenuti

Vi presentiamo il vostro attuatore a sei canali smart Wi-Fi.

Questo attuatore è alimentato dalla tensione di rete e vi permette di gestire sei canali indipendenti carichi per carichi fino a 10A resistivi in quattro modi diversi:

1. Vi permette il collegamento con gli assistenti vocali Amazon Alexa e Google Home;
2. È comandabile dal vostro smartphone tramite l'app Smart Life;
3. Può essere abbinato ad uno o più pulsanti FEB Easy;
4. È possibile accendere e spegnere ciascuno dei sei carichi premendo il pulsante presente sull'attuatore stesso;

In questa guida troverete una panoramica del prodotto e le istruzioni per l'installazione e l'avvio.

### 3 - Come è fatto il vostro dispositivo

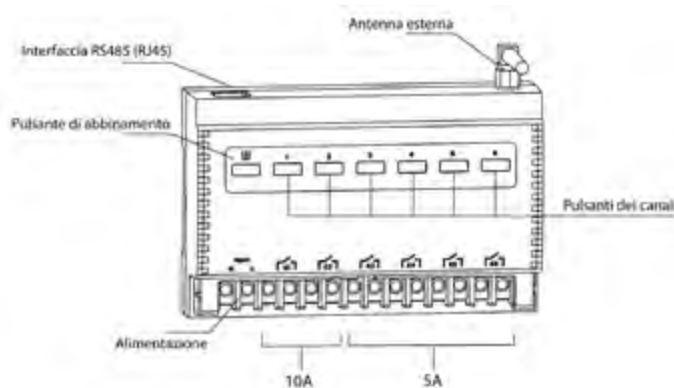

- **Alimentazione:** questi sono i morsetti a cui collegare l'alimentazione (110-240Vac).
- **10A/5A:** contatti puliti per ciascuno dei 6 canali. I canali 1 e 2 hanno relè da 10A resistivi, mentre i canali da 3 a 6 hanno relè da 5A.
- **Pulsante di abbinamento:** questo pulsante svolge diverse funzioni. Serve per avviare la procedura di collegamento alla rete Wi-Fi di casa vostra e per riportare il dispositivo alle impostazioni di fabbrica. Il LED dietro questo pulsante fornisce anche indicazioni sullo stato del dispositivo: in funzionamento normale il LED è verde, mentre quando non è collegato ad una rete Wi-Fi o è stato avviato il collegamento, lampeggia anche rapidamente in rosso.

- **Pulsanti dei canali:** ciascuno di questi pulsanti controlla il proprio canale. Premendo il pulsante è possibile chiudere o aprire i contatti del canale, mentre tenendolo premuto è possibile avviare il processo di abbinamento, attivare la modalità ripetitore o cancellare la memoria dei pulsanti senza fili abbinati al canale. Dietro ogni pulsante c'è un led che informa sullo stato del canale: quando è acceso i contatti sono chiusi, quando è spento sono aperti e quando lampeggia lentamente è in modalità di abbinamento, mentre un lampeggio più veloce indica che è stata attivata la modalità ripetitore.

- **Antenna:** è l'antenna usata per collegarsi alla rete Wi-Fi e per ricevere i segnali via radio dai pulsanti senza fili FEB Easy.

- **Interfaccia Rs485:** è possibile inserire in questa presa un connettore RJ45 per avviare una comunicazione RS485 (Modbus). Il cavo arancione-bianco è usato come linea A+ ed il cavo arancione è la linea B+. Per ulteriori informazioni sul protocollo di comunicazione, contattateci direttamente.

#### 4 - Avvio

- Nell'immagine sottostante trovate un esempio dello schema di collegamento del modulo. In questo esempio il carico sul primo canale è alimentato dai fili di fase e neutro, mentre il carico sul sesto canale è alimentato da una diversa alimentazione. Ciò mostra la flessibilità di un attuatore multicanale a contatti puliti. Importante: ricordarsi sempre di scollegare la corrente di casa durante l'installazione di questo prodotto.

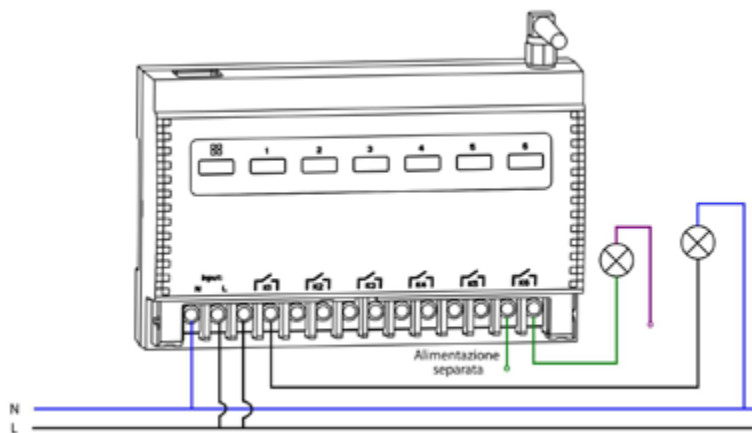

- Per abbinare l'attuatore 9326 ai pulsanti FEB Easy, vi basterà premere il pulsante di abbinamento del canale selezionato per circa 3 secondi, fino a quando l'indicatore LED inizierà a lampeggiare, a questo punto premete il pulsante che volete abbinare. È sufficiente premere una volta sola il pulsante. Vedrete che il LED del canale smetterà di lampeggiare, indicando che i due sono stati abbinati. È possibile collegare più di un pulsante allo stesso canale, fino ad un massimo di 5 pulsanti. Non ci sono limiti, invece al numero di attuatori controllabili dallo stesso pulsante, semplicemente ripetere la procedura di abbinamento tra il pulsante e tutti gli attuatori che si vuole che siano controllati dallo stesso pulsante.

- Per collegare l'attuatore 9326 alla vostra rete Wi-Fi di casa, scaricate l'app Smart Life dal Google Play Store, o dall'App Store Apple. Toccate il segno + nell'angolo in alto a destra e selezionare "Aggiungi manualmente". Scendere nella pagina fino a quando si trova il prodotto "Interruttore Wi-Fi" e selezionarlo. A questo punto avviare il collegamento, verificare che il nome della rete e la password siano corrette e che ci sia rete a 2.4GHz. L'app vi chiederà di verificare che l'indicatore LED stia lampeggiando rapidamente e quando l'avrete confermato, l'aggiunta alla rete comincerà. Il processo richiede circa 2 minuti, al termine dei quali vedrete il vostro nuovo modulo aggiunto con successo alla app. Potrete a questo punto cambiare il nome e iniziare a comandarlo dal vostro smartphone. Nelle opzioni della app potrete creare scenari, abbinamenti con altri dispositivi, programmazioni orarie e abbinare l'attuatore con Amazon Alexa, Google Home, con la piattaforma IFTTT e diversi altri fornitori di servizi IoT.

- Nel caso il LED del pulsante di abbinamento non stesse lampeggiando velocemente, potete premere il pulsante per circa 10 secondi: il LED lampeggerà lentamente, poi si spegnerà e alla fine rimarrà acceso fisso, a questo punto rilasciate il pulsante di abbinamento. Il LED lampeggerà velocemente ed il dispositivo sarà pronto per procedere con l'abbinamento ad una rete Wi-Fi come descritto al punto precedente.

- Per collegare l'attuatore agli assistenti vocali, dovete attivare le skill Smart Life su Google Home o Alexa, direttamente dalle relative app. A questo punto potrete procedere con la scoperta dei dispositivi disponibili al collegamento e iniziare a controllare il vostro 9326 con comandi vocali o dalle app Google Home o Amazon Alexa. Su Alexa il 9326 viene visualizzato come 7 oggetti distinti: il relè 1 per il primo carico, il relè 2 per il secondo e così via fino al sesto, più settimo oggetto che raccoglie tutti i canali, per cui è possibile controllarli insieme.

- Modalità ripetitore: quando si ha un pulsante collegato a più attuatori e l'attuatore più lontano è fuori portata, è possibile impostare l'attuatore più vicino perché faccia da ripetitore del segnale, estendendo quindi il range di funzionamento. Non viene ripetuto il segnale di ogni pulsante dell'impianto, ma solo di quello che è collegato all'attuatore che deve ripetere il segnale. Ovviamente anche gli altri a valle devono essere collegati al pulsante, altrimenti il segnale che ricevono non ha alcun effetto su di loro. Per attivare la modalità ripetitore, è sufficiente premere per il pulsante di abbinamento dell'attuatore su cui si vuole attivare la modalità per circa 7 secondi, cioè quando il LED di segnalazione passa da lampeggio lento a lampeggio più veloce, a questo punto si può rilasciare il pulsante e la modalità è attivata. Questa modalità è particolarmente utile nel caso di un pulsante come il 9320/2 o 9320/4T utilizzato in modalità combinata per gestire l'ON e OFF generale di diversi attuatori ad una certa distanza tra di loro.

- Per resettare una connessione tra attuatore e pulsante, premete il pulsante di abbinamento per circa 12 secondi, a quel punto l'indicatore LED inizierà a lampeggiare, rimarrà acceso brevemente e poi si spegnerà, a questo punto rilasciate il pulsante. Quando questa sequenza è conclusa, attuatore e pulsante saranno scollegati.

- Se cambiate password alla vostra Wi-Fi o se cambiate il router, ripetete il processo descritto sopra per il collegamento ad una rete Wi-Fi, compreso il reset delle impostazioni Wi-Fi nel caso di LED non lampeggiante rapidamente.

### 1- Norme di sicurezza

Avvertenza: non seguire le indicazioni di sicurezza fornite sotto potrebbe portare ad un incendio, uno shock elettrico, altri tipi di infortuni o danni al Relè Smart o ad altri beni. Leggere tutte le indicazioni di sicurezza riportate sotto prima di usare il Relè Smart.

- Evitare elevata umidità o temperature estreme;
- Evitare esposizione prolungata alla luce solare o a luce UV intensa;
- Non far cadere o non sottoporre l'unità a forti vibrazioni;
- Non smontare o provare a riparare l'unità;
- l'attuatore funziona ad alta tensione (230V) non tenere alla portata dei bambini;
- Disconnettere la corrente di casa quando si installa questo prodotto;
- Non portare in contatto con liquidi infiammabili, gas ed altre sostanze esplosive.

### 2 - Benvenuti

Vi presentiamo il vostro attuatore smart Wi-Fi a contatto pulito.

Questo attuatore ha contatti puliti con un relè da 10A ed è alimentato dalla tensione di rete e vi permette di gestire carichi fino a 10A resistivi in quattro modi differenti:

1. Vi permette il collegamento con gli assistenti vocali Amazon Alexa e Google Home;
  2. È comandabile dal vostro smartphone tramite l'app Smart Life;
  3. Può essere abbinato ad uno o più pulsanti FEB Easy;
  4. Può essere controllato da un pulsante o interruttore tradizionale collegato direttamente al modulo;
  5. È possibile aprire o chiudere i contatti premendo il pulsante presente sull'attuatore stesso.
- In questa guida troverete una panoramica del prodotto e le istruzioni per l'installazione e l'avvio.

### 3 - Come è fatto il vostro dispositivo

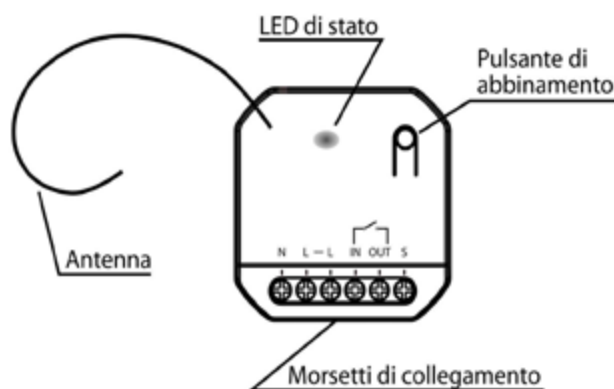

- **Morsetti di collegamento:** questi sono i morsetti a cui collegare l'alimentazione, il carico da controllare ed un interruttore tradizionale. Da sinistra a destra la sequenza dei morsetti è: 1) Neutro alimentazione, 2-3) Fase alimentazione, 4) Ingresso alimentazione carico, 5) Uscita alimentazione carico, 6) Fase interruttore/pulsante tradizionale.

- **Pulsante di abbinamento:** questo pulsante svolge diverse funzioni. Serve per avviare la procedura di collegamento alla rete Wi-Fi di casa vostra, per avviare l'abbinamento ai pulsanti senza fili FEB Easy e per riportare il dispositivo alle impostazioni di fabbrica. È possibile anche comandare direttamente l'attuatore premendo questo pulsante per chiudere i contatti.

- **Indicatore LED:** un indicatore che fornisce un feedback sullo stato del dispositivo. In funzionamento nor-

male il LED indica lo stato del carico: quando i contatti sono chiusi, il LED è acceso. All'avvio del prodotto, il LED lampeggia velocemente, per indicare che l'attuatore non è ancora collegato ad una rete Wi-Fi.

- **Antenna:** è l'antenna usata per ricevere i segnali via radio dai pulsanti senza fili FEB Easy.

#### 4 - Avvio

- Per abbinare l'attuatore 9327 ad un pulsante piezoelettrico vi basterà premere il pulsante di abbinamento per circa 3 secondi, fino a quando l'indicatore LED inizierà a lampeggiare, a questo punto premete il pulsante che volete abbinare. È sufficiente premere una volta sola il pulsante. Vedrete che il LED smetterà di lampeggiare, indicando che i due sono stati abbinati.

È possibile collegare più di un pulsante allo stesso attuatore, fino ad un massimo di 10 pulsanti. Non ci sono limiti, invece al numero di attuatori controllabili dallo stesso pulsante, semplicemente ripetere la procedura di abbinamento tra il pulsante e tutti gli attuatori che si vuole che siano controllati dallo stesso pulsante.

- Per collegare l'attuatore 9327 alla vostra rete Wi-Fi di casa, scaricate l'app Smart Life dal Google Play Store, o dall'App Store Apple. Toccate il segno + nell'angolo in alto a destra e selezionare "Aggiungi manualmente". Scendere nella pagina fino a quando si trova il prodotto "Interruttore Wi-Fi" e selezionarlo. A questo punto avviare il collegamento, verificare che il nome della rete e la password siano corrette e che ci sia rete a 2.4GHz. L'app vi chiederà di verificare che l'indicatore LED stia lampeggiando rapidamente e quando l'avrete confermato, l'aggiunta alla rete comincerà. Il processo richiede circa 2 minuti, al termine dei quali vedrete il vostro nuovo modulo aggiunto con successo alla app. Potrete a questo punto cambiare il nome e iniziare a comandarlo dal vostro smartphone. Nelle opzioni della app potrete creare scenari, abbinamenti con altri dispositivi, programmazioni orarie e abbinare l'attuatore con Amazon Alexa, Google Home, con la piattaforma IFTTT e diversi altri fornitori di servizi IoT.

- Nel caso il LED non stesse lampeggiando velocemente, potete premere il pulsante di abbinamento per circa 10 secondi: il LED lampeggerà lentamente, poi velocemente e alla fine rimarrà acceso fisso, a questo punto rilasciate il pulsante di abbinamento. Il dispositivo sarà pronto per procedere con l'abbinamento ad una rete Wi-Fi come descritto al punto precedente.

- Per collegare l'attuatore agli assistenti vocali, dovete attivare le skill Smart Life su Google Home o Alexa, direttamente dalle relative app. A questo punto potrete procedere con la scoperta dei dispositivi disponibili al collegamento e iniziare a controllare il vostro 9327 con comandi vocali o dalle app Google Home o Amazon Alexa.

- Modalità ripetitore: quando si ha un pulsante collegato a più attuatori e l'attuatore più lontano è fuori portata, è possibile impostare l'attuatore più vicino perché faccia da ripetitore del segnale, estendendo quindi il range di funzionamento. Non viene ripetuto il segnale di ogni pulsante dell'impianto, ma solo di quello che è collegato all'attuatore che deve ripetere il segnale. Ovviamente anche gli altri a valle devono essere collegati al pulsante, altrimenti il segnale che ricevono non ha alcun effetto su di loro. Per attivare la modalità ripetitore, è sufficiente premere per il pulsante di abbinamento dell'attuatore su cui si vuole attivare la modalità per circa 7 secondi, cioè quando il LED di segnalazione passa da lampeggio lento a lampeggio più veloce, a questo punto si può rilasciare il pulsante e la modalità è attivata. Questa modalità è particolarmente utile nel caso di un pulsante come il 9320/2 o 9320/4T utilizzato in modalità combinata per gestire l'ON e OFF generale di diversi attuatori ad una certa distanza tra di loro.

- Per resettare le connessioni tra un attuatore e tutti i pulsanti a cui è collegato, premete il pulsante di abbinamento per circa 12 secondi: l'indicatore LED inizierà a lampeggiare, rimarrà acceso brevemente e poi si spegnerà, a questo punto rilasciare il pulsante. Quando questa sequenza è conclusa, l'attuatore sarà scollegato da tutti i pulsanti.

- Se cambiate password alla vostra Wi-Fi o se cambiate il router, ripetete il processo descritto sopra per il collegamento ad una rete Wi-Fi, compreso il reset delle impostazioni Wi-Fi nel caso di LED non lampeggiante rapidamente.

- L'attuatore effettua un rilevamento automatico del tipo di comando cablato (interruttore o pulsante): dopo che l'attuatore è acceso, premere il comando cablato una volta per impostare il tipo. Per ripristinare il tipo di comando cablato, spegnere il modulo e riaccenderlo.

## **5 - Caratteristiche tecniche**

Tensione di funzionamento: 110~240 VAC 50/60Hz

Intensità di Corrente massima: 10 A

Potenza massima: 1100W, 230V per luci ad incandescenza ed alogene, 300W per luci LED

Rete Wireless: Rete Wi-Fi IEEE 802.11 b/g/n 2.4G & RF 433MHz

Distanza di funzionamento: Interno <= 25m / Esterno <= 60 m

Temperatura di funzionamento: -5 - 50°C

Dimensioni: 44 x 44 x 22 mm

## **6 - Troubleshooting**

- Il modulo non si collega alla Wi-Fi:

- Verificate il lampeggio del LED, come indicato nella sezione di Avvio;
- Verificate che il vostro router sia impostato per utilizzare la Wi-Fi a frequenza 2.4GHz;
- Verificate che il vostro telefono sia collegato alla Wi-Fi a frequenza 2.4GHz;
- Mantenete telefono, router e modulo 9327 vicini l'uno all'altro durante il collegamento.

- Il modulo a volte risulta offline nella app:

- Potrebbe essere dovuto al router: i vari modelli di router permettono la connessione simultanea di diversi numeri di dispositivi Wi-Fi. Verificate che il vostro router non abbia raggiunto il numero massimo di dispositivi connessi nello stesso momento.

### 1- Norme di sicurezza

Avvertenza: non seguire le indicazioni di sicurezza fornite sotto potrebbe portare ad un incendio, uno shock elettrico, altri tipi di infortuni o danni al Dimmer Smart o ad altri beni. Leggere tutte le indicazioni di sicurezza riportate sotto prima di usare il Dimmer Smart.

- Evitare elevata umidità o temperature estreme;
- Evitare esposizione prolungata alla luce solare o a luce UV intensa;
- Non far cadere o non sottoporre l'unità a forti vibrazioni;
- Non smontare o provare a riparare l'unità;
- Il Dimmer Smart funziona ad alta tensione (230V) non tenere alla portata dei bambini;
- Disconnettere la corrente di casa quando si installa questo prodotto;
- Non portare in contatto con liquidi infiammabili, gas ed altre sostanze esplosive.

### 2 - Benvenuti

Vi presentiamo il vostro attuatore smart Wi-Fi.

Questo attuatore è alimentato dalla tensione di rete e vi permette di gestire accensione, spegnimento e dimmerazione di luci dimmerabili in quattro modi differenti:

1. Vi permette il collegamento con gli assistenti vocali Amazon Alexa e Google Home;
2. È comandabile dal vostro smartphone tramite l'app Smart Life;
3. Può essere abbinato ad uno o più pulsanti piezoelettrici FEB Easy;
4. Può essere controllato da un pulsante o interruttore tradizionale collegato direttamente al modulo;
5. È possibile accendere e spegnere il carico premendo il pulsante presente sull'attuatore stesso.

In questa guida troverete una panoramica del prodotto e le istruzioni per l'installazione e l'avvio.

### 3 - Come è fatto il vostro dispositivo

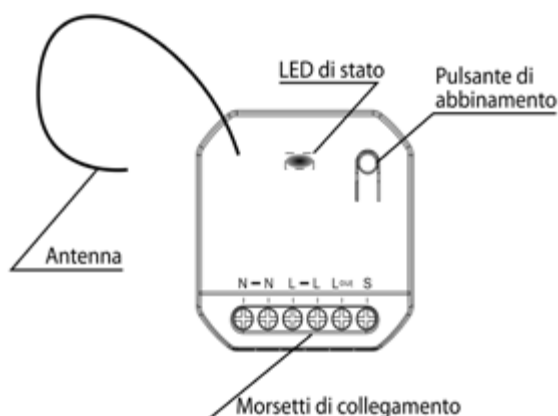

- **Morsetti di collegamento:** questi sono i morsetti a cui collegare l'alimentazione, il carico da controllare ed un interruttore tradizionale. Da sinistra a destra la sequenza dei morsetti è: 1- 2) Neutro alimentazione, 3-4) Fase alimentazione, 5) Uscita fase alimentazione carico, 6) Fase interruttore tradizionale.

- **Pulsante di abbinamento:** questo pulsante svolge diverse funzioni. Serve per avviare la procedura di collegamento alla rete Wi-Fi di casa vostra, per avviare l'abbinamento ai pulsanti senza fili FEB Easy e per riportare il dispositivo alle impostazioni di fabbrica. È possibile anche comandare direttamente l'attuatore premendo questo pulsante per accendere e spegnere il carico.

- **Indicatore LED:** un indicatore che fornisce un feedback sullo stato del dispositivo. In funzionamento normale il LED indica lo stato del carico: acceso quando è acceso e spento quando è spento. All'avvio del prodotto, il LED lampeggia velocemente, per indicare che l'attuatore non è ancora collegato ad una rete Wi-Fi.

- **Antenna:** è l'antenna usata per ricevere i segnali via radio dai pulsanti senza fili FEB Easy.

#### 4 - Avvio

- Nell'immagine sotto trovate lo schema di collegamento di questo modulo. Importante: ricordarsi sempre di disconnettere la corrente di casa quando si installa questo prodotto.

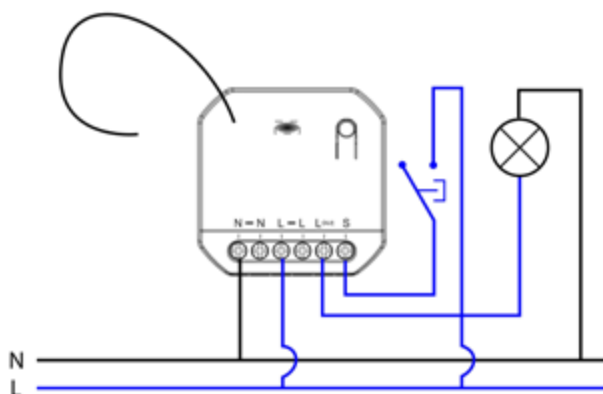

- Per abbinare il dimmer 9328 ad un pulsante piezoelettrico vi basterà premere il pulsante di abbinamento per circa 3 secondi, fino a quando l'indicatore LED inizierà a lampeggiare, a questo punto premete il pulsante che volete abbinare. È sufficiente premere una volta sola il pulsante. Vedrete che il LED smetterà di lampeggiare, indicando che i due sono stati abbinati.

È possibile collegare più di un pulsante allo stesso attuatore, fino ad un massimo di 10 pulsanti. Non ci sono limiti, invece al numero di attuatori controllabili dallo stesso pulsante, semplicemente ripetere la procedura di abbinamento tra il pulsante e tutti gli attuatori che si vuole che siano controllati dallo stesso pulsante.

- Per collegare l'attuatore 9328 alla vostra rete Wi-Fi di casa, scaricate l'app Smart Life dal Google Play Store, o dall'App Store Apple. Toccate il segno + nell'angolo in alto a destra e selezionare "Aggiungi manualmente". Scendere nella pagina fino a quando si trova il prodotto "Interruttore Dimmer" e selezionarlo. A questo punto avviare il collegamento, verificare che il nome della rete e la password siano corrette e che ci sia rete a 2.4GHz. L'app vi chiederà di verificare che l'indicatore LED stia lampeggiando rapidamente e quando l'avrete confermato, l'aggiunta alla rete comincerà. Il processo richiede circa 2 minuti, al termine dei quali vedrete il vostro nuovo modulo aggiunto con successo alla app. Potrete a questo punto cambiare il nome e iniziare a comandarlo dal vostro smartphone. Nelle opzioni della app potrete creare scenari, abbinamenti con altri dispositivi, programmazioni orarie e abbinare l'attuatore con Amazon Alexa, Google Home, con la piattaforma IFTTT e diversi altri fornitori di servizi IoT.

- Nel caso il LED non stesse lampeggiando velocemente, potete premere il pulsante di abbinamento per circa 10 secondi: il LED lampeggerà lentamente, poi velocemente e alla fine rimarrà acceso fisso, a questo punto rilasciate il pulsante di abbinamento. Il dispositivo sarà pronto per procedere con l'abbinamento ad una rete Wi-Fi come descritto al punto precedente.

- Per collegare l'attuatore agli assistenti vocali, dovete attivare le skill Smart Life su Google Home o Alexa, direttamente dalle relative app. A questo punto potrete procedere con la scoperta dei dispositivi disponibili al collegamento e iniziare a controllare il vostro 9328 con comandi vocali o dalle app Google Home o Amazon Alexa.

- Modalità ripetitore: quando si ha un pulsante collegato a più attuatori e l'attuatore più lontano è fuori portata, è possibile impostare l'attuatore più vicino perché faccia da ripetitore del segnale, estendendo quindi il range di funzionamento. Non viene ripetuto il segnale di ogni pulsante dell'impianto, ma solo di quello che è collegato all'attuatore che deve ripetere



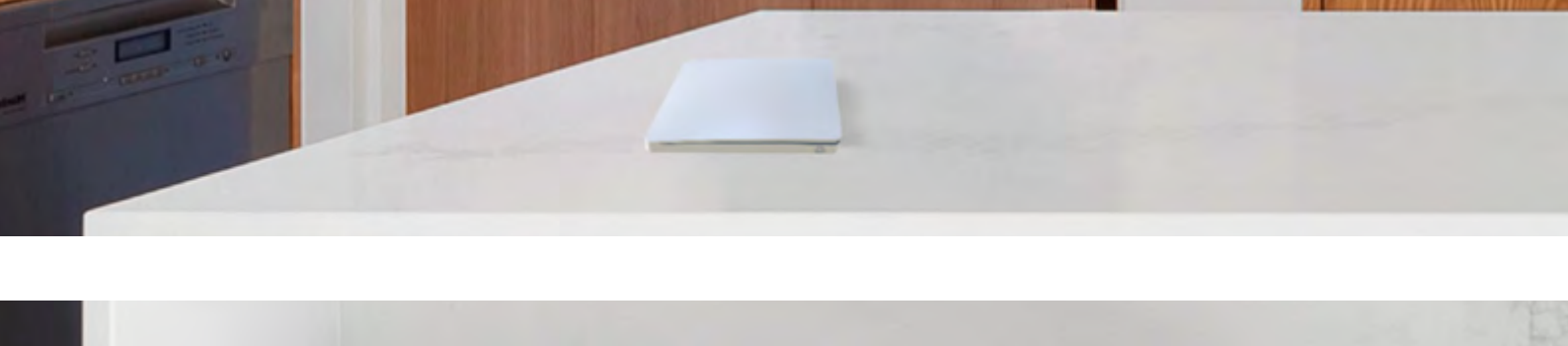

il segnale. Ovviamente anche gli altri a valle devono essere collegati al pulsante, altrimenti il segnale che ricevono non ha alcun effetto su di loro. Per attivare la modalità ripetitore, è sufficiente premere per il pulsante di abbinamento dell'attuatore su cui si vuole attivare la modalità per circa 7 secondi, cioè quando il LED di segnalazione passa da lampeggio lento a lampeggio più veloce, a questo punto si può rilasciare il pulsante e la modalità è attivata. Questa modalità è particolarmente utile nel caso di un pulsante come il 9320/2 o 9320/4T utilizzato in modalità combinata per gestire l'ON e OFF generale di diversi attuatori ad una certa distanza tra di loro.

-Per resettare una connessione tra attuatore e pulsante, premete il pulsante di abbinamento per circa 12 secondi, a quel punto l'indicatore LED inizierà a lampeggiare, rimarrà acceso brevemente e poi si spegnerà. Quando questa sequenza è conclusa, attuatore e pulsante saranno scollegati.

- Se cambiate password alla vostra Wi-Fi o se cambiate il router, ripetete il processo descritto sopra per il collegamento ad una rete Wi-Fi, compreso il reset delle impostazioni Wi-Fi nel caso di LED non lampeggiante rapidamente.

## 5 - Funzionamento abbinato ad un pulsante FEB Easy

- Usando il 9328 in combinazione con un pulsante FEB Easy, si può regolare l'intensità della luce dimmerata premendo a lungo il pulsante. Tenendo premuto il pulsante, la luminosità aumenterà da 0 a 100% e poi diminuirà in modo inverso. Rilasciate il pulsante quando la luce ha l'intensità desiderata.

- Se tenete premuto a lungo il pulsante, il dimmer effettuerà fino a 2 cicli di luminosità 0-100% completi e poi si fermerà sul valore di intensità massimo.

- Se premete a lungo il pulsante, lo rilasciate per meno di un secondo e tornate a premerlo a lungo, la direzione del ciclo di luminosità 0-100% si invertirà.

## 6 - Caratteristiche tecniche

Tensione di funzionamento: 200~240 VAC 50/60Hz

Tecnologia dimmerazione: TRIAC

Potenza massima: 150W per luci LED

Rete Wireless: Rete Wi-Fi IEEE 802.11 b/g/n 2.4G & RF 433MHz

Distanza di funzionamento: Interno <= 25m / Esterno <= 60 m

Temperatura di funzionamento: -5 - 50°C

Dimensioni: 44 x 44 x 22 mm

## 7 - Troubleshooting

- Il modulo non si collega alla Wi-Fi:

- Verificate il lampeggio del LED, come indicato nella sezione di Avvio;

- Verificate che il vostro router sia impostato per utilizzare la Wi-Fi a frequenza 2.4GHz;

- Verificate che il vostro telefono sia collegato alla Wi-Fi a frequenza 2.4GHz;

- Mantenete telefono, router e modulo 9328 vicini l'uno all'altro durante il collegamento.

- Il modulo a volte risulta offline nella app:

- Potrebbe essere dovuto al router: i vari modelli di router permettono la connessione simultanea di diversi numeri di dispositivi Wi-Fi. Verificate che il vostro router non abbia raggiunto il numero massimo di dispositivi connessi nello stesso momento.

- Il carico collegato al modulo è una luce LED e lampeggia quando è dimmerata:

- Verificate che la luce LED scelta sia dimmerabile. In caso non lo sia, sarà necessario sostituire la luce con una adatta.

# art. 9330

## Dimmer smart Wi-Fi per strisce LED

### 1- Norme di sicurezza

Avvertenza: non seguire le indicazioni di sicurezza fornite sotto potrebbe portare ad un incendio, uno shock elettrico, altri tipi di infortuni o danni al Dimmer Smart o ad altri beni. Leggere tutte le indicazioni di sicurezza riportate sotto prima di usare il Dimmer Smart.

- Evitare elevata umidità o temperature estreme;
- Evitare esposizione prolungata alla luce solare o a luce UV intensa;
- Non far cadere o non sottoporre l'unità a forti vibrazioni;
- Non smontare o provare a riparare l'unità;
- Disconnettere la corrente di casa quando si installa questo prodotto;
- Non portare in contatto con liquidi infiammabili, gas ed altre sostanze esplosive.

### 2 - Benvenuti

Vi presentiamo il vostro dimmer smart Wi-Fi per strisce LED e luci a 12Vdc.

Questo attuatore è a 12-24V e vi permette di gestire accensione, spegnimento e dimmerazione di strisce LED e luci a 12Vdc dimmerabili in quattro modi differenti:

1. Vi permette il collegamento con gli assistenti vocali Amazon Alexa e Google Home;
2. È comandabile dal vostro smartphone tramite l'app Smart Life;
3. Può essere abbinato ad uno o più pulsanti piezoelettrici FEB Easy;
4. È possibile accendere e spegnere il carico premendo il pulsante presente sull'attuatore stesso.

In questa guida troverete una panoramica del prodotto e le istruzioni per l'installazione e l'avvio.

### 3 - Come è fatto il vostro dispositivo

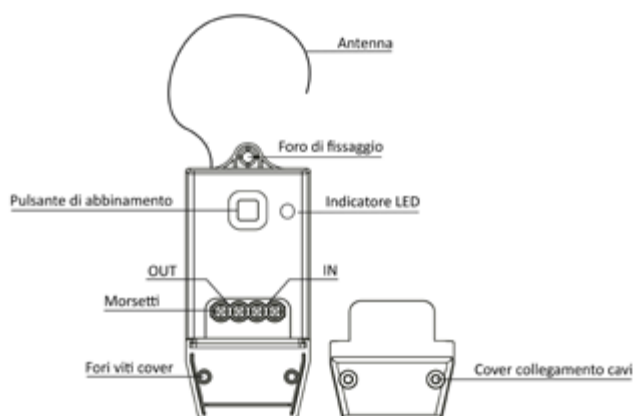

- **IN:** morsetti di collegamento per l'alimentazione del modulo (12-24V)
- **OUT:** morsetti di collegamento per la striscia LED (12-24V)
- **Pulsante di abbinamento:** questo pulsante svolge diverse funzioni. Serve per avviare la procedura di collegamento alla rete Wi-Fi di casa vostra, per avviare l'abbinamento ai pulsanti wireless FEB Easy e per riportare il dispositivo alle impostazioni di fabbrica. È possibile anche comandare direttamente l'attuatore premendo questo pulsante per accendere e spegnere il carico.
- **Indicatore LED:** un indicatore che fornisce un feedback sullo stato del dispositivo. In funzionamento normale il LED indica lo stato del carico: acceso quando è acceso e spento quando è spento. All'avvio del prodotto, il LED lampeggia velocemente, per indicare che l'attuatore non è ancora collegato ad una rete Wi-Fi.



- **Antenna:** è l'antenna usata per ricevere i segnali via radio dai pulsanti senza fili FEB Easy.
- **Foro di fi saggio:** potete usare questo foro per fissare il 9330 ad una parete.

#### 4 - Avvio

- Disconnettere l'alimentatore della striscia LED.
- Collegare l'alimentazione a 12 o 24 V proveniente dall'alimentatore della striscia LED ai morsetti del lato IN del Dimmer Smart, facendo attenzione a rispettare la polarità.
- Collegare la striscia LED da dimmerare ai morsetti OUT del Dimmer, facendo attenzione a rispettare la polarità.
- Riconnettere l'alimentatore della striscia LED.

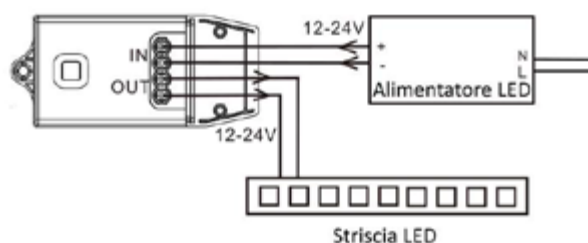

- Per abbinare il dimmer 9330 ad un pulsante piezoelettrico vi basterà premere il pulsante di abbinamento per circa 3 secondi, fino a quando l'indicatore LED inizierà a lampeggiare, a questo punto premete il pulsante che volete abbinare. È sufficiente premere una volta sola il pulsante. Vedrete che il LED smetterà di lampeggiare, indicando che i due sono stati abbinati.

È possibile collegare più di un pulsante allo stesso attuatore, fino ad un massimo di 10 pulsanti. Non ci sono limiti, invece al numero di attuatori controllabili dallo stesso pulsante, semplicemente ripetere la procedura di abbinamento tra il pulsante e tutti gli attuatori che si vuole che siano controllati dallo stesso pulsante.

- Per collegare l'attuatore 9330 alla vostra rete Wi-Fi di casa, scaricate l'app Smart Life dal Google Play Store, o dall'App Store Apple. Toccate il segno + nell'angolo in alto a destra e selezionare "Aggiungi manualmente". Scendere nella pagina fino a quando si trova il prodotto "Interruttore Dimmer" e selezionarlo. A questo punto avviare il collegamento, verificare che il nome della rete e la password siano corrette e che ci sia rete a 2.4GHz. L'app vi chiederà di verificare che l'indicatore LED stia lampeggiando rapidamente e quando l'avrete confermato, l'aggiunta alla rete comincerà. Il processo richiede circa 2 minuti, al termine dei quali vedrete il vostro nuovo modulo aggiunto con successo alla app. Potrete a questo punto cambiare il nome e iniziare a comandarlo dal vostro smartphone. Nelle opzioni della app potrete creare scenari, abbinamenti con altri dispositivi, programmazioni orarie e abbinare l'attuatore con Amazon Alexa, Google Home, con la piattaforma IFTTT e diversi altri fornitori di servizi IoT.

- Nel caso il LED non stesse lampeggiando velocemente, potete premere il pulsante di abbinamento per circa 10 secondi: il LED lampeggerà lentamente, poi velocemente e alla fine rimarrà acceso fisso, a questo punto rilasciate il pulsante di abbinamento. Il dispositivo sarà pronto per procedere con l'abbinamento ad una rete Wi-Fi come descritto al punto precedente.

- Per collegare l'attuatore agli assistenti vocali, dovete attivare le skill Smart Life su Google Home o Alexa, direttamente dalle relative app. A questo punto potrete procedere con la scoperta dei dispositivi disponibili al collegamento e iniziare a controllare il vostro 9330 con comandi vocali o dalle app Google Home o Amazon Alexa.

- Modalità ripetitore: quando si ha un pulsante collegato a più attuatori e l'attuatore più lontano è fuori portata, è possibile impostare l'attuatore più vicino perché faccia da ripetitore del segnale, estendendo quindi il range di funzionamento. Non viene ripetuto il segnale di ogni pulsante dell'impianto, ma solo di quello che è collegato all'attuatore che deve ripe-



tere il segnale. Ovviamente anche gli altri a valle devono essere collegati al pulsante, altrimenti il segnale che ricevono non ha alcun effetto su di loro. Per attivare la modalità ripetitore, è sufficiente premere per il pulsante di abbinamento dell'attuatore su cui si vuole attivare la modalità per circa 7 secondi, cioè quando il LED di segnalazione passa da lampeggio lento a lampeggio più veloce, a questo punto si può rilasciare il pulsante e la modalità è attivata. Questa modalità è particolarmente utile nel caso di un pulsante come il 9320/2 o 9320/4T utilizzato in modalità combinata per gestire l'ON e OFF generale di diversi attuatori ad una certa distanza tra di loro.

-La dimmerazione è attiva di default, ma è possibile disattivarla premendo per 7 secondi il pulsante di abbinamento, finché l'indicatore LED passa da lampeggiare lentamente a velocemente. A questo punto rilasciarlo e si vedrà che effettuerà un lampeggio ogni 2 secondi: questo vuole dire che la funzione di dimmerazione è stata disabilitata ed il carico sarà gestito in modalità on/off. Ripetere l'operazione per riabilitare la dimmerazione.

- Per resettare una connessione tra attuatore e pulsante, premete il pulsante di abbinamento per circa 12 secondi, a quel punto l'indicatore LED inizierà a lampeggiare, rimarrà acceso brevemente e poi si spegnerà. Quando questa sequenza è conclusa, attuatore e pulsante saranno scollegati.

- Se cambiate password alla vostra Wi-Fi o se cambiate il router, ripetete il processo descritto sopra per il collegamento ad una rete Wi-Fi, compreso il reset delle impostazioni Wi-Fi nel caso di LED non lampeggiante rapidamente.

## 5 - Funzionamento abbinato ad un pulsante FEB Easy

- Usando il 9330 in combinazione con un pulsante FEB Easy, si può regolare l'intensità della luce dimmerata premendo a lungo il pulsante. Tenendo premuto il pulsante, la luminosità aumenterà da 0 a 100% e poi diminuirà in modo inverso. Rilasciate il pulsante quando la luce ha l'intensità desiderata.

- Se tenete premuto a lungo il pulsante, il dimmer effettuerà fino a 2 cicli di luminosità 0-100% completi e poi si fermerà sul valore di intensità massimo.

- Se premete a lungo il pulsante, lo rilasciate per meno di un secondo e tornate a premerlo a lungo, la direzione del ciclo di luminosità 0-100% si invertirà.

## 6 - Caratteristiche tecniche

Tensione di funzionamento: 12-24V

Corrente massima: 9A

Luci dimmerabili: strisce LED, lampade alogene 12V

Potenza massima: 108W per strisce LED

Rete Wireless: Rete Wi-Fi IEEE 802.11 b/g/n 2.4G & RF 433MHz

Distanza di funzionamento: Interno <= 25m / Esterno <= 60 m

Temperatura di funzionamento: -5 - 50°C

Dimensioni: 98 x 44 x 31 mm

## 7 - Troubleshooting

- Il modulo non si collega alla Wi-Fi:

- Verificate il lampeggio del LED, come indicato nella sezione di Avvio;

- Verificate che il vostro router sia impostato per utilizzare la Wi-Fi a frequenza 2.4GHz;

- Verificate che il vostro telefono sia collegato alla Wi-Fi a frequenza 2.4GHz;

- Mantenete telefono, router e modulo 9328 vicini l'uno all'altro durante il collegamento.

- Il modulo a volte risulta offline nella app:



- Potrebbe essere dovuto al router: i vari modelli di router permettono la connessione simultanea di diversi numeri di dispositivi Wi-Fi. Verificate che il vostro router non abbia raggiunto il numero massimo di dispositivi connessi nello stesso momento.
- Il modulo non effettua la dimmerazione:
  - La dimmerazione è attiva di default, ma è possibile disattivarla premendo per 7 secondi il pulsante di abbinamento, finché l'indicatore LED passa da lampeggiare lentamente a velocemente. A questo punto rilasciarlo e si vedrà che effettuerà un lampeggio ogni 2 secondi: questo vuole dire che la funzione di dimmerazione è stata disabilitata ed il carico sarà gestito in modalità on/off. Ripetere l'operazione per riabilitare la dimmerazione.

### 1- Norme di sicurezza

Avvertenza: non seguire le indicazioni di sicurezza fornite sotto potrebbe portare a danni al vostro Sensore o ad altri beni. Leggere tutte le indicazioni di sicurezza riportate sotto prima di usare il Sensore apertura porte.

- Evitare elevata umidità o temperature estreme;
- Evitare esposizione prolungata alla luce solare o a luce UV intensa;
- Non far cadere o non sottoporre l'unità a forti vibrazioni;
- Non smontare o provare a riparare l'unità;
- Non portare in contatto con liquidi infiammabili, gas ed altre sostanze esplosive.

### 2 - Benvenuti

Vi presentiamo il vostro Sensore apertura porte.

Questo sensore è auto-alimentato da un piccolo circuito piezoelettrico al suo interno e vi permette di controllare gli attuatori della serie FEB Easy senza dovervi mai preoccupare di cambiare le batterie.

È possibile utilizzare il sensore per comandare più attuatori, anche attuatori che sono collegati anche agli altri pulsanti senza fili della famiglia FEB Easy.

In questa guida troverete una panoramica del prodotto e le istruzioni per l'installazione e l'avvio.

### 3 - Come è fatto il vostro dispositivo

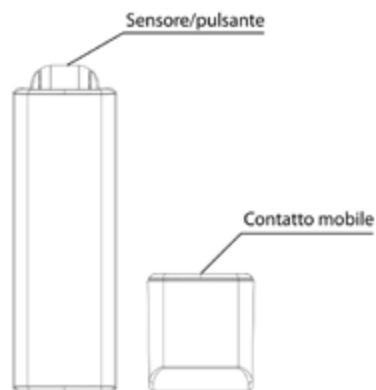

- **Sensore/Pulsante:** la parte che quando viene rilasciata invia il segnale di accensione luci e che quando viene premuta invia il segnale di spegnimento luci. In aggiunta alla funzione appena descritta, questa parte del sensore funziona anche da pulsante per l'abbinamento con un modulo attuatore FEB Easy.

- **Contatto mobile:** è la parte del sensore che viene montata sulla porta e che nel normale funzionamento serve a premere il sensore.

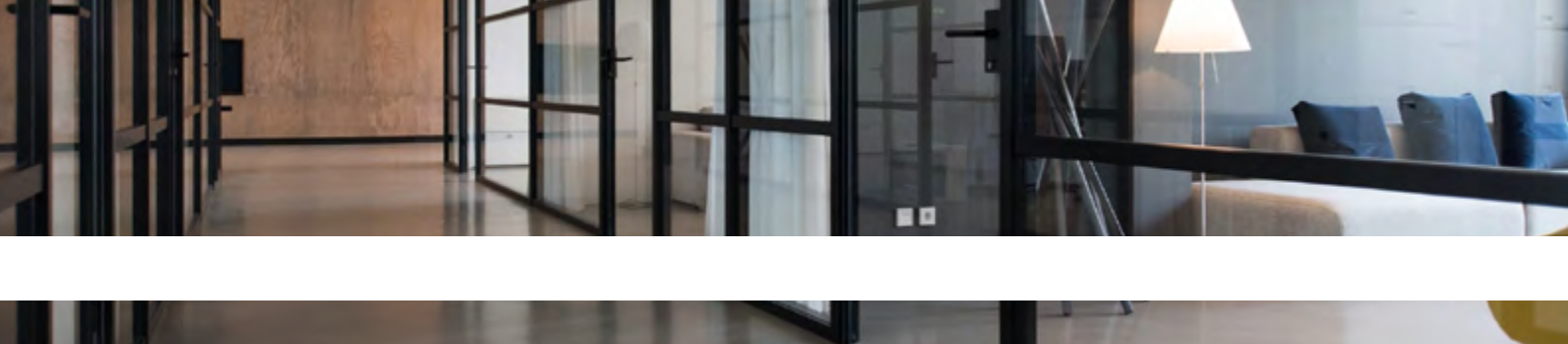

#### 4 - Installazione

È possibile installare il Sensore apertura porte 9340 semplicemente utilizzando il nastro biadesivo presente sia sul retro del corpo principale, che sul retro del contatto mobile.



Avere cura di pulire la superficie di installazione prima di applicare il sensore ed il contatto mobile.

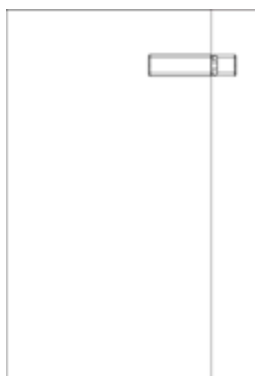

Il contatto mobile deve essere posizionato in modo da premere il sensore e farlo rientrare nel suo corpo quando la porta è chiusa.

Nota: non utilizzare su porte di sicurezza in metallo, che potrebbero schermare il segnale radio inviato dal sensore.

#### 5 - Avvio

- Per abbinare il Sensore apertura porte ad un attuatore, vi basterà premere il pulsante di abbinamento dell'attuatore per circa 3 secondi, fino a quando l'indicatore LED inizierà a lampeggiare. A questo punto, se avete già installato il sensore, aprite e chiudete velocemente la porta una volta. Se invece non avete ancora installato il sensore, avendolo in mano e tenendo premuto con il pollice il sensore, rilasciate e poi premete nuovamente il sensore, per simulare l'apertura e chiusura di una porta. È sufficiente eseguire questa procedura una volta sola. Vedrete che il LED dell'attuatore smetterà di lampeggiare, indicando che i due sono stati abbinati. È possibile collegare più di un sensore allo stesso attuatore, fino ad un massimo di 10. Non ci sono limiti, invece al numero di attuatori controllabili dallo stesso sensore, semplicemente ripetere la procedura di abbinamento tra il sensore e tutti gli attuatori che si vuole che siano controllati dallo stesso 9340.

- Per resettare una connessione tra attuatore e sensore, premete il pulsante di abbinamento dell'attuatore per circa 12 secondi. Quando si preme il pulsante, l'indicatore LED inizierà prima a lampeggiare, rimarrà acceso brevemente e poi si spegnerà. Quando questa sequenza è conclusa ed il LED spento, si può rilasciare il pulsante di abbinamento ed attuatore e sensore saranno scollegati.

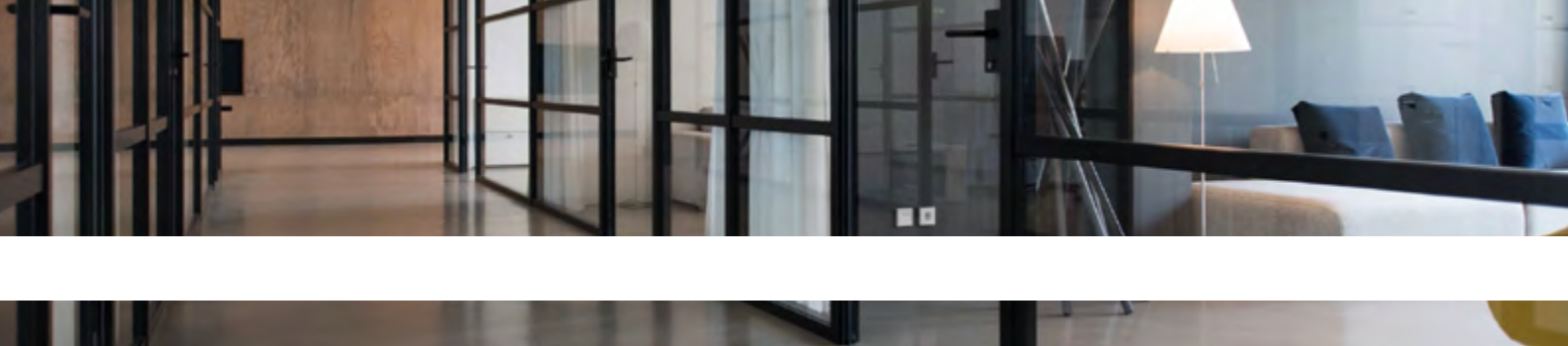

## **6 - Caratteristiche tecniche**

Rete Wireless: RF 433MHz

Distanza di funzionamento: Interno  $\leq$  25m / Esterno  $\leq$  60 m

Temperatura di funzionamento: -15 - 50°C

Dimensioni: 109 x 27 x 17 mm



### 1- Norme di sicurezza

Avvertenza: non seguire le indicazioni di sicurezza fornite sotto potrebbe portare a danni al vostro Sensore o ad altri beni. Leggere tutte le indicazioni di sicurezza riportate sotto prima di usare il Sensore apertura porte.

- Evitare elevata umidità o temperature estreme;
- Evitare esposizione prolungata alla luce solare o a luce UV intensa;
- Non far cadere o non sottoporre l'unità a forti vibrazioni;
- Non smontare o provare a riparare l'unità;
- Non portare in contatto con liquidi infiammabili, gas ed altre sostanze esplosive.

### 2 - Benvenuti

Vi presentiamo il vostro Sensore apertura porte angolare.

Questo sensore è auto-alimentato da un piccolo circuito piezoelettrico al suo interno e vi permette di controllare gli attuatori della serie FEB Easy senza dovervi mai preoccupare di cambiare le batterie.

È possibile utilizzare il sensore per comandare più attuatori, anche attuatori che sono collegati anche agli altri pulsanti senza fili della famiglia FEB Easy.

In questa guida troverete una panoramica del prodotto e le istruzioni per l'installazione e l'avvio.

### 3 - Come è fatto il vostro dispositivo

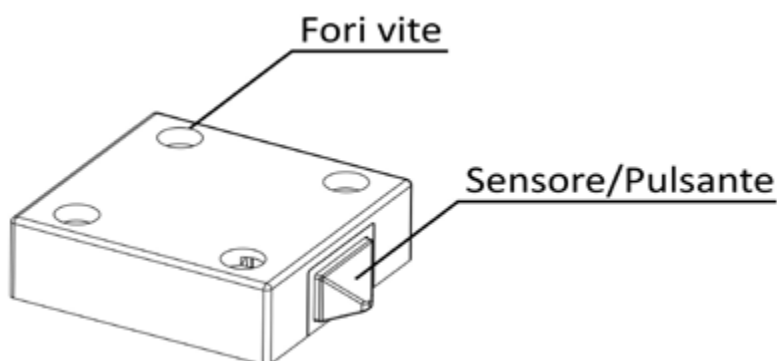

- **Sensore/Pulsante:** la parte che quando viene rilasciata invia il segnale di accensione luci e che quando viene premuta invia il segnale di spegnimento luci. In aggiunta alla funzione appena descritta, questa parte del sensore funziona anche da pulsante per l'abbinamento con un modulo attuatore FEB Easy.
- **Fori vite:** i fori per il montaggio del sensore

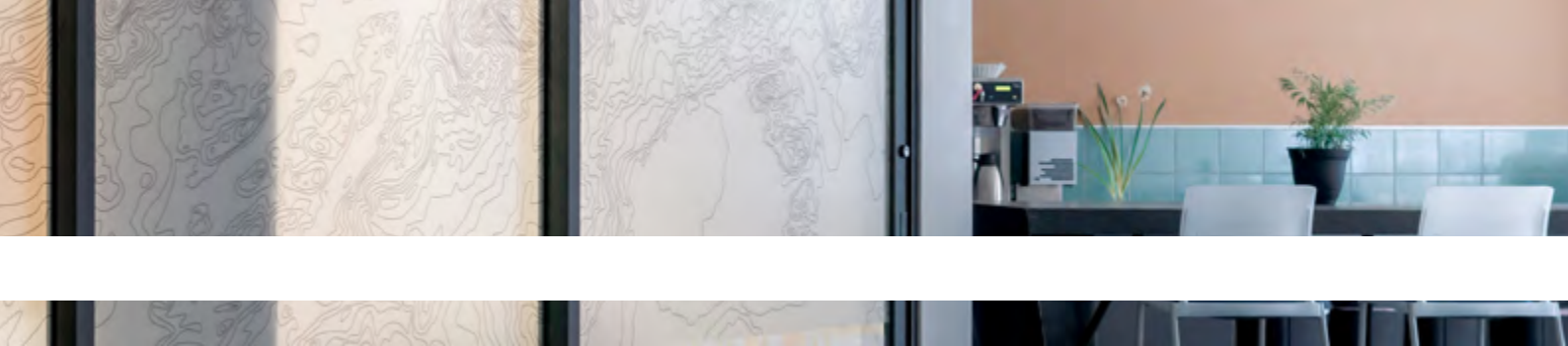

#### 4 - Installazione

È possibile installare il 9340/A utilizzando i quattro fori vite presenti nel corpo del sensore, come mostrato nell'immagine sotto.

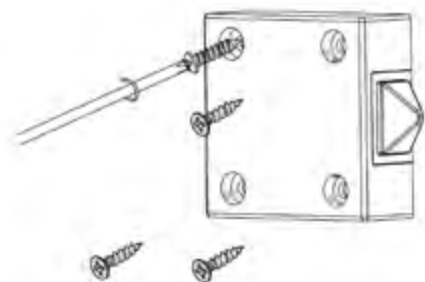

Il sensore può essere montato in diverse configurazioni, a seconda che debba lavorare con porte ad anta o con porte scorrevoli, come mostrato nelle immagini sotto.

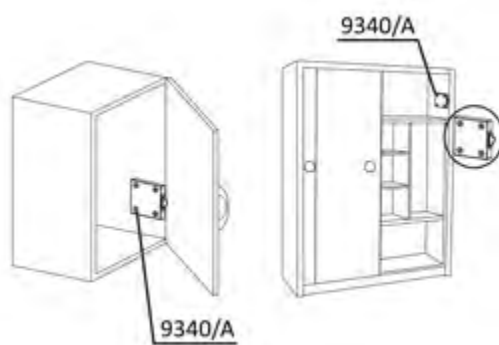

Il sensore deve essere posizionato in modo che quando la porta viene chiusa, la parte mobile del sensore rientri nel corpo ed invii il segnale al sistema.

Nota: non utilizzare su porte di sicurezza in metallo, che potrebbero schermare il segnale radio inviato dal sensore.

#### 5 - Avvio

- Per abbinare il Sensore apertura porte ad un attuatore, vi basterà premere il pulsante di abbinamento dell'attuatore per circa 3 secondi, fino a quando l'indicatore LED inizierà a lampeggiare. A questo punto, se avete già installato il sensore, aprite e chiudete velocemente la porta una volta. Se invece non avete ancora installato il sensore, avendolo in mano e tenendo premuto con il pollice il sensore, rilasciate e poi premete nuovamente il sensore, per simulare l'apertura e chiusura di una porta. È sufficiente eseguire questa procedura una volta sola. Vedrete che il LED dell'attuatore smetterà di lampeggiare, indicando che i due sono stati abbinati. È possibile collegare più di un sensore allo stesso attuatore, fino ad un massimo di 10. Non ci sono limiti, invece al numero di attuatori controllabili dallo stesso sensore, semplicemente ripetere la procedura di abbinamento tra il sensore e tutti gli attuatori che si vuole che siano controllati dallo stesso 9340/A.

- Per resettare una connessione tra attuatore e sensore, premete il pulsante di abbinamento dell'attuatore per circa 12 secondi. Quando si preme il pulsante, l'indicatore LED inizierà prima a lampeggiare, rimarrà acceso brevemente e poi si spegnerà. Quando questa sequenza è conclusa ed il LED spento, si può rilasciare il pulsante di abbinamento ed attuatore e sensore saranno scollegati.

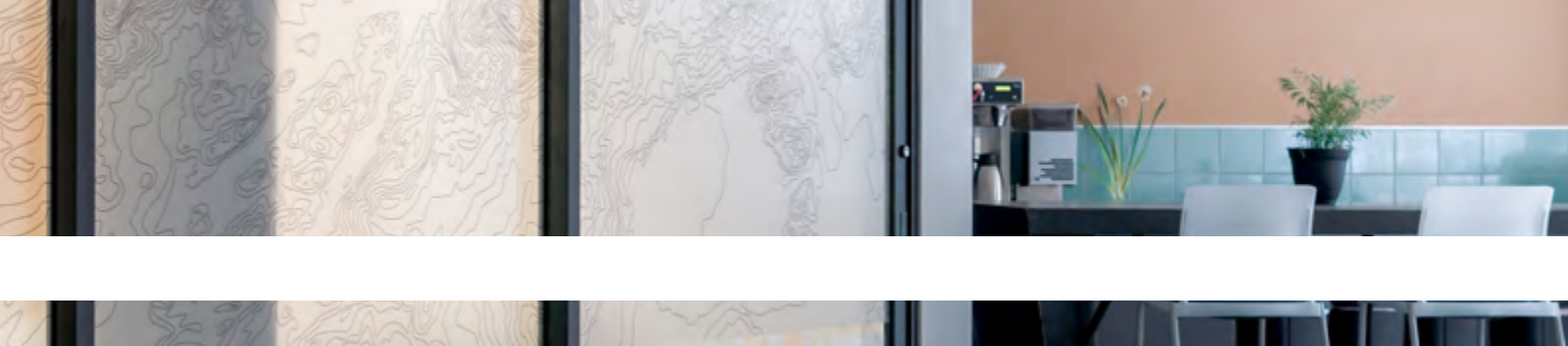

## **6 - Caratteristiche tecniche**

Rete Wireless: RF 433MHz

Distanza di funzionamento: Interno  $\leq$  25m / Esterno  $\leq$  60 m

Temperatura di funzionamento: -15 - 50°C

Dimensioni: 50 x 48 x 17 mm

## 1- Norme di sicurezza

Avvertenza: non seguire le indicazioni di sicurezza fornite sotto potrebbe portare a danni al vostro Sensore di movimento o ad altri beni. Leggere tutte le indicazioni di sicurezza riportate sotto prima di usare il Sensore.

- Evitare elevata umidità o temperature estreme;
- Evitare esposizione prolungata alla luce solare o a luce UV intensa;
- Non far cadere o non sottoporre l'unità a forti vibrazioni;
- Non smontare o provare a riparare l'unità;
- Non portare in contatto con liquidi infiammabili, gas ed altre sostanze esplosive.

## 2 - Benvenuti

Vi presentiamo il vostro Sensore di movimento IP65.

Questo sensore vi permette di controllare gli attuatori della serie FEB Easy in base a rilevamenti di movimento, ma anche in base alla luminosità ambientale. In questo modo eviterete sprechi di energia, accendendo una luce solo quando c'è movimento e il livello di luce è inferiore a quello che avete impostato voi.

È possibile utilizzare il sensore per comandare più attuatori, anche attuatori che sono collegati agli altri pulsanti senza fili della famiglia FEB Easy.

In questa guida troverete una panoramica del prodotto e le istruzioni per l'installazione e l'avvio.

## 3 - Come è fatto il vostro dispositivo

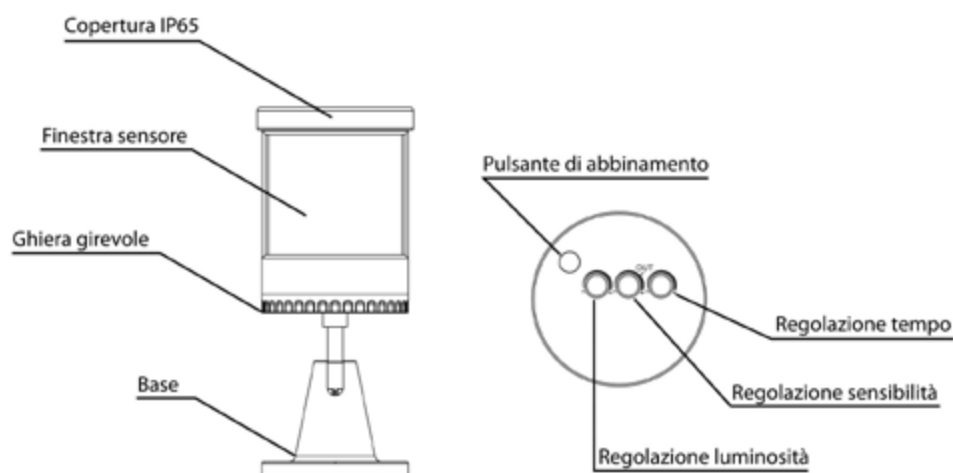

- **Base:** qui trovate due fori per montare con viti il sensore ad una superficie. In alternativa è possibile usare il nastro biadesivo già presente sul fondo.

- **Ghiera girevole:** ruotando questa ghiera è possibile aprire il vano in cui è contenuta la batteria.

- **Finestra sensore:** questa è la finestra attraverso la quale il sensore rileva il movimento e l'illuminazione dell'ambiente. In aggiunta, da questa finestra si vedono anche i colori dei LED di stato. Il lampeggio verde lento indica che il modulo è pronto per l'abbinamento con un attuatore. Il sensore lampeggia una volta in verde quando viene rilevato movimento e lampeggia in rosso quando la batteria si sta per scaricare.

- **Copertura IP65:** Questa copertura in silicone copre il pulsante di abbinamento e le regolazioni di tempo, sensibilità e luminosità per dare un grado di protezione IP65 al sensore.

Senza copertura si perde la protezione IP65.

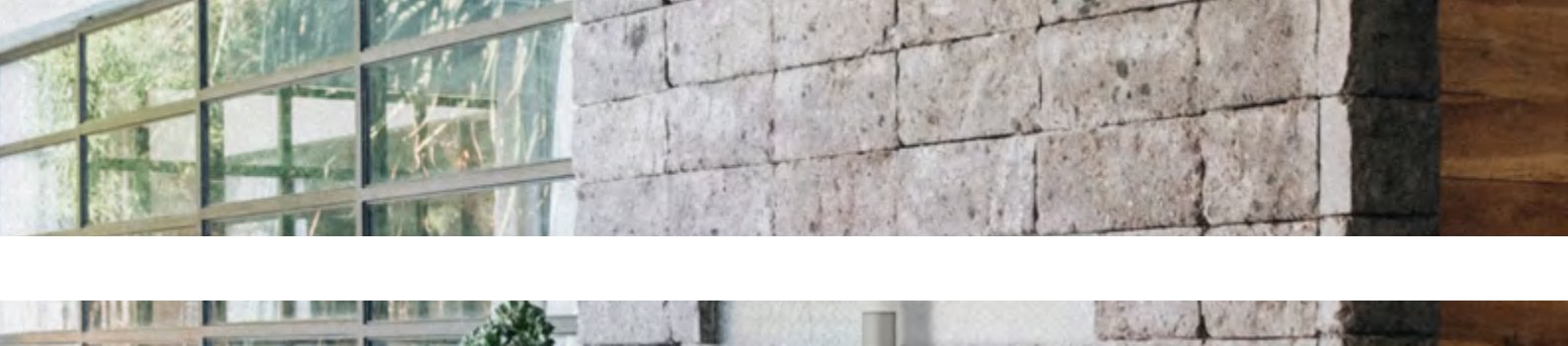

- **Pulsante di abbinamento:** questo è il pulsante da premere per eseguire l'abbinamento con un attuatore FEB Easy.
- **Regolazione tempo:** questa regolazione definisce per quanto tempo resterà accesa la luce dopo che il sensore avrà finito di rilevare movimento. L'intervallo di regolazione va da 3 secondi a 10 minuti, con aumento in senso orario.
- **Regolazione sensibilità:** la regolazione di sensibilità permette di definire il range in cui viene rilevato movimento, aumentando in senso orario da 1, fino a 10 m. Questa regolazione permette anche di compensare variazioni stagionali di temperatura, per evitare falsi rilevamenti. Per installazioni all'esterno, si consiglia di regolare il sensore a circa il 70% del range (circa 7 m), in corrispondenza della scritta "OUT" posta attorno al regolatore.
- **Regolazione luminosità:** questa impostazione permette di decidere la soglia al di sotto della quale il sensore accenderà le luci a cui è collegato, quando rileva movimento. Ruotare il selettore permette di passare da una luminosità minima di 30 lux, ad una massima di 3500 lux.

#### 4 - Installazione

È possibile installare il 9365 utilizzando i due fori vite presenti nella base, come mostrato nell'immagine sotto.

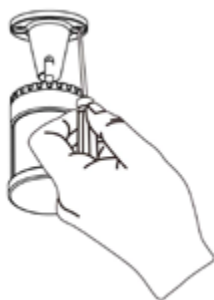

In alternativa, è possibile usare il biadesivo fornito e attaccarlo nell'area al centro della base. Ricordarsi sempre di pulire la superficie su cui verrà applicato il biadesivo, per garantire una buona tenuta.

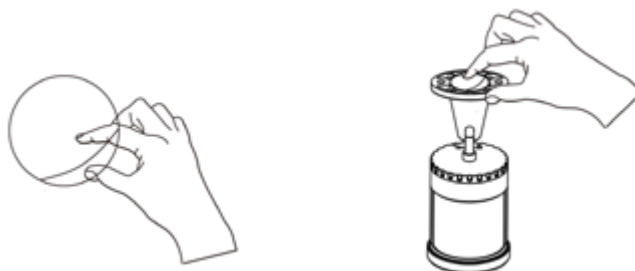

Per risultati migliori, si consiglia di attaccare il sensore ad una superficie liscia a circa 1.8-2.5 m da terra. Nella scelta del posizionamento del sensore, tenete a mente che esso è più sensibile a movimenti che attraversano il suo campo di rilevamento, rispetto a movimenti diretti verso il sensore, come spiegato nell'immagine sotto.

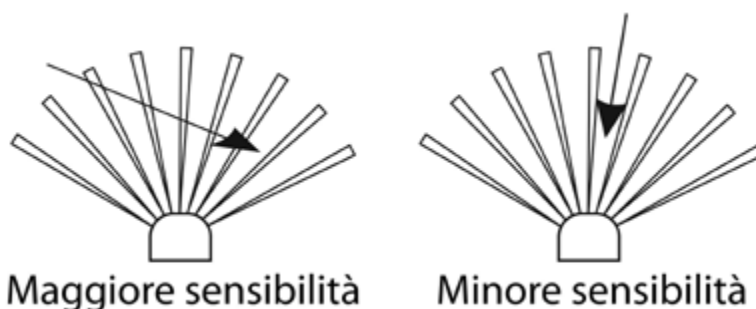

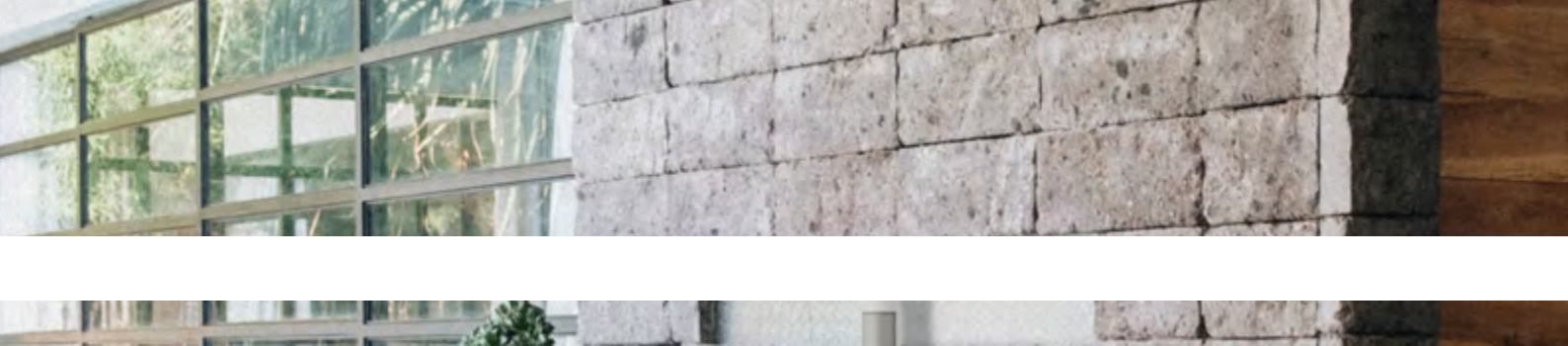

Se dovete installare il vostro 9365 all'esterno, si consiglia di:

- impostare la sensibilità al 70% del totale, come indicato dalla scritta OUT sulla vite di regolazione;
- evitare di puntare il sensore verso oggetti che possono cambiare la loro temperatura rapidamente, come le ventole di uscita di un condizionatore, ad esempio;
- evitare di puntare il sensore verso alberi o zone in cui possono passare spesso animali domestici;
- posizionare il sensore in modo che la luce solare non batta direttamente sulla finestra del sensore;
- posizionare il sensore in una zona coperta, come sotto una tettoia.

## 5 - Avvio

- Per abbinare il Sensore di movimento ad un attuatore, vi basterà premere il pulsante di abbinamento del sensore per circa 3 secondi, fino a quando il LED nella finestra del sensore inizierà a lampeggiare lentamente. A questo punto premete per circa 3 secondi anche il pulsante di abbinamento dell'attuatore a cui volete collegarlo: il LED dell'attuatore inizierà a lampeggiare lentamente a sua volta. A questo punto premete una volta sola il pulsante di abbinamento del sensore: i LED smetteranno di lampeggiare, indicando che l'abbinamento è stato completato. Da questo momento, il sensore accenderà la luce collegata all'attuatore ogni volta che rileva movimento e la luce è al di sotto della soglia impostata e spegnerà la luce dopo che avrà smesso di rilevare movimento, secondo l'intervallo di tempo impostato. È possibile collegare più di un sensore allo stesso attuatore, fino ad un massimo di 10. Non ci sono limiti, invece al numero di attuatori controllabili dallo stesso sensore, semplicemente ripetere la procedura di abbinamento tra il sensore e tutti gli attuatori che si vuole che siano controllati dallo stesso 9365.

- Per resettare una connessione tra attuatore e sensore, premete il pulsante di abbinamento dell'attuatore per circa 12 secondi. Quando si preme il pulsante, l'indicatore LED inizierà prima a lampeggiare, rimarrà acceso brevemente e poi si spegnerà. Quando questa sequenza è conclusa ed il LED spento, si può rilasciare il pulsante di abbinamento ed attuatore e sensore saranno scollegati.

## 6 - Sostituzione batteria

Il LED nella finestra del sensore lampeggerà in rosso quando la batteria inizierà ad essere scarica. Per sostituire la batteria, svitare la ghiera girevole, sostituire la batteria con una nuova CR2450 al litio e quindi richiudere la ghiera girevole, come nell'immagine sotto.

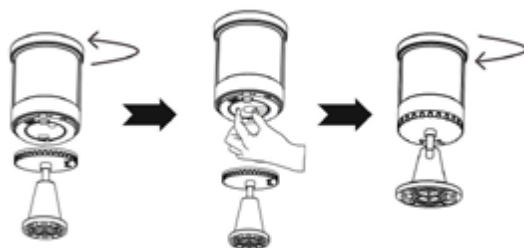

## 6 - Caratteristiche tecniche

Rete Wireless: RF 433MHz  
Distanza di funzionamento: 20 m  
Distanza di rilevamento: 7 m esterno / 10 m interno  
Alimentazione: batteria CR2450 al litio  
Durata batteria: fino a 2 anni  
Protezione IP: IP65

Temporizzazione: 3sec - 10min  
Livello luminosità: 30-3500 lux  
Angolo di rilevamento: 170°  
Temperatura di funzionamento: -5 - 40°C  
Dimensioni: Ø44 x 106 mm

# art. 9360

## Telecamera IP pan/tilt da interno 3MP

### 1- Norme di sicurezza

Avvertenza: non seguire le indicazioni di sicurezza fornite sotto potrebbe portare ad un incendio, uno shock elettrico, altri tipi di infortuni o danni alla vostra telecamera o ad altri beni. Leggere tutte le indicazioni di sicurezza riportate sotto prima di usare la vostra telecamera IP.

- Evitare elevata umidità o temperature estreme;
- Evitare esposizione prolungata alla luce solare o a luce UV intensa;
- Non far cadere o non sottoporre l'unità a forti vibrazioni;
- Non smontare o provare a riparare l'unità;
- Disconnettere la corrente di casa quando si installa questo prodotto;
- Non portare in contatto con liquidi infiammabili, gas ed altre sostanze esplosive.

### 2 - Benvenuti

Vi presentiamo la vostra telecamera IP pan/tilt da interno 3MP.

Questa telecamera si collega alla vostra rete Wi-Fi di casa per permettervi di monitorare in ogni momento gli ambienti tramite il vostro smartphone.

In questa guida troverete una panoramica del prodotto e le istruzioni per l'installazione e l'avvio.

### 3 - Come è fatto il vostro dispositivo

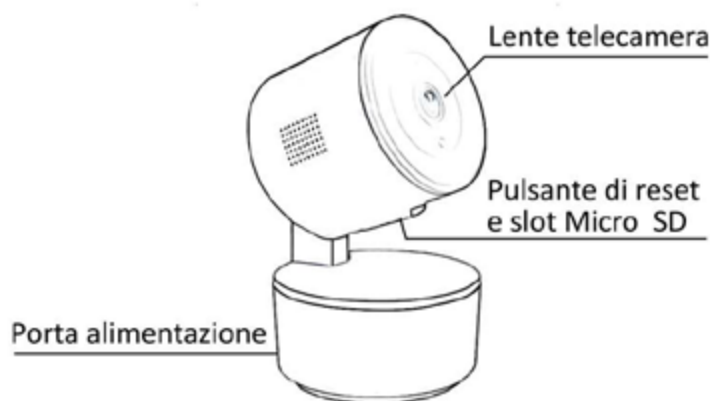

La vostra IP camera 9360

- **Lente telecamera:** l'obiettivo da 3MP della telecamera
- **Pulsante di reset e slot Micro SD:** nella parte inferiore della "testa" della telecamera si trovano il pulsante di reset e lo slot per inserire una scheda Micro SD (non inclusa) per salvare in locale i filmati della telecamera
- **Porta di alimentazione:** collegare a questa porta l'alimentatore fornito per dare corrente alla telecamera.

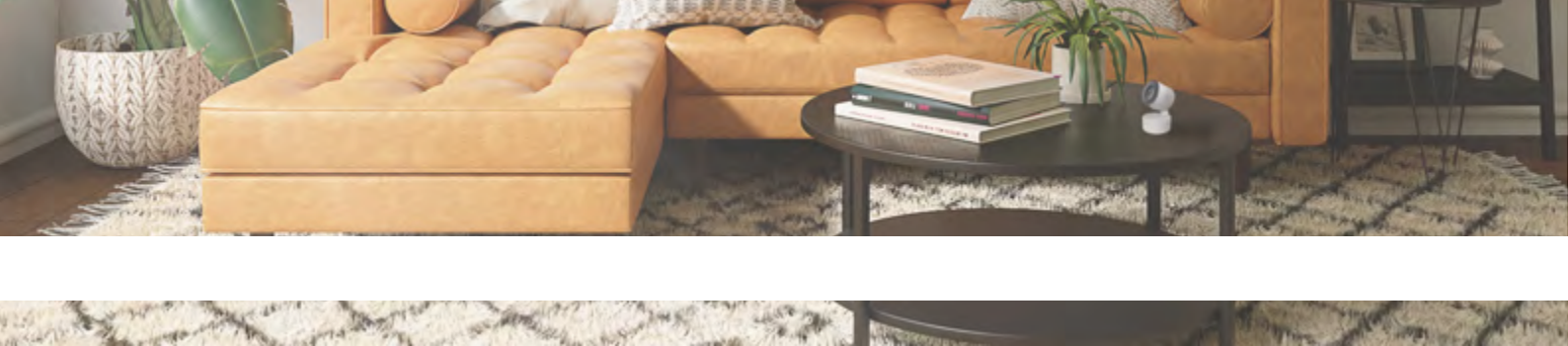

#### 4- Avvio

Collegare l'alimentatore alla telecamera.

- La telecamera emetterà due suoni e farà dei movimenti per verificare il meccanismo pan/tilt.

- Premere per 5 secondi il pulsante di reset: la telecamera ripeterà i due suoni ed il movimento di verifica, quindi emetterà periodicamente due bip, indicando di essere in attesa di un collegamento Wi-Fi.

- Per collegare la telecamera alla vostra rete Wi-Fi di casa, scaricate l'app Smart Life dal Google Play Store, o dall'App Store Apple. Toccate il segno + nell'angolo in alto a destra e selezionare "Aggiungi manualmente". Scendete nella pagina fino a quando troverete la categoria "Fotocamere" e selezionate "Telecamera di Sicurezza (Wi-Fi)". A questo punto inserite i dati della rete a cui la telecamera deve connettersi, facendo attenzione a verificare che il nome della rete e la password siano corretti e che sia una rete a 2.4GHz. L'app vi chiederà di verificare che l'indicatore LED stia lampeggiando rapidamente e quando l'avrete confermato, vi mostrerà un QR code che dovrete rivolgere verso la telecamera. Quando il codice sarà stato letto, la telecamera emetterà tre suoni, al che potrete confermare sulla app di aver sentito la conferma e l'aggiunta alla rete comincerà. Il processo richiede circa 2 minuti, al termine dei quali vedrete il vostro nuovo modulo aggiunto con successo alla app. Potrete a questo punto cambiare il nome e vedere le immagini trasmesse sul vostro smartphone.

- Visualizzando la telecamera dalla app potrete trascinare il dito sullo schermo per muovere l'obiettivo. Sempre dalla app è possibile impostare la visuale notturna, attivare o disattivare la funzione di inseguimento del movimento e l'invio di notifiche quando il movimento viene rilevato. Tramite il microfono bidirezionale è possibile parlare ed ascoltare i suoni dell'ambiente in cui è la telecamera. Si può far suonare una sirena e attivando la modalità Privato, è possibile mettere a dormire la telecamera quando si è dentro casa.

- Se cambiate password alla vostra Wi-Fi o se cambiate il router, ripetete il processo descritto sopra per il collegamento ad una rete Wi-Fi.

- Collegandovi dal vostro PC al sito <https://protect-eu.ismartlife.me>, scansionando dalla app il QR code che vedete sullo schermo (sezione profilo, quindi l'icona scansione in alto a destra), potrete accedere ad una pagina privata su cui saranno disponibili le telecamere presenti nel vostro impianto e che potrete visualizzare live o secondo quanto registrato, anche da PC. In questa modalità è anche possibile salvare su PC screenshot o le riprese di quello che state guardando.

#### 5 - Caratteristiche tecniche

Alimentazione: 5V-1A

Sensore: 3MP - CMOS

Rotazione: 90° verticale - 355° orizzontale;

Visione notturna: infrarossi - 10 metri

Audio: bidirezionale

Formato compressione video: H.264

Rete Wireless: Rete Wi-Fi IEEE 802.11 b/g/n 2.4G

Compatibilità schede di memoria: max 128 GB

Temperatura di funzionamento: 5 - 50°C

Utilizzo: da interno

Dimensioni: 70 x 70 x 120 mm



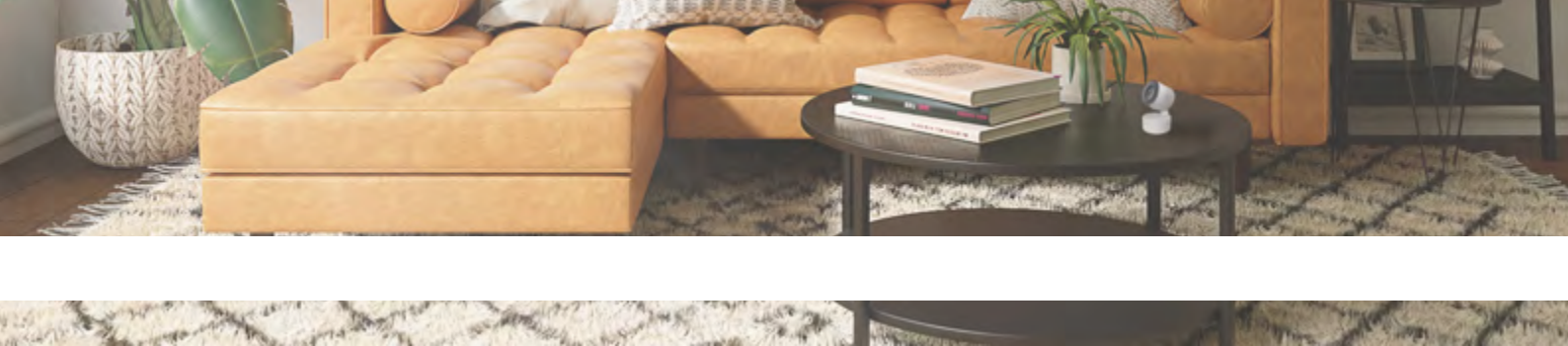

## 6 - Troubleshooting

- La telecamera non si collega alla Wi-Fi:
  - Verificate di aver effettuato il reset, come indicato nella sezione di Avvio;
  - Verificate che il vostro router sia impostato per utilizzare la Wi-Fi a frequenza 2.4GHz;
  - Verificate che il vostro telefono sia collegato alla Wi-Fi a frequenza 2.4GHz;
  - Mantenete telefono, router e telecamera vicini l'uno all'altro durante il collegamento
- La telecamera a volte risulta offline nella app:
  - Potrebbe essere dovuto al router: i vari modelli di router permettono la connessione simultanea di diversi numeri di dispositivi Wi-Fi. Verificate che il vostro router non abbia raggiunto il numero massimo di dispositivi connessi nello stesso momento

# art. 9361

## Telecamera IP pan/tilt da esterno 3MP

### 1- Norme di sicurezza

Avvertenza: non seguire le indicazioni di sicurezza fornite sotto potrebbe portare ad un incendio, uno shock elettrico, altri tipi di infortuni o danni alla vostra telecamera o ad altri beni. Leggere tutte le indicazioni di sicurezza riportate sotto prima di usare la vostra telecamera IP.

Evitare elevata umidità o temperature estreme;

- Evitare esposizione prolungata alla luce solare o a luce UV intensa;
- Non far cadere o non sottoporre l'unità a forti vibrazioni;
- Non smontare o provare a riparare l'unità;
- Disconnettere la corrente di casa quando si installa questo prodotto;
- Non portare in contatto con liquidi infiammabili, gas ed altre sostanze esplosive.

### 2 - Benvenuti

Vi presentiamo la vostra telecamera IP pan/tilt da esterno 3MP.

Questa telecamera si collega alla vostra rete Wi-Fi di casa per permettervi di monitorare in ogni momento gli ambienti tramite il vostro smartphone.

In questa guida troverete una panoramica del prodotto e le istruzioni per l'installazione e l'avvio.

### 3 - Come è fatto il vostro dispositivo

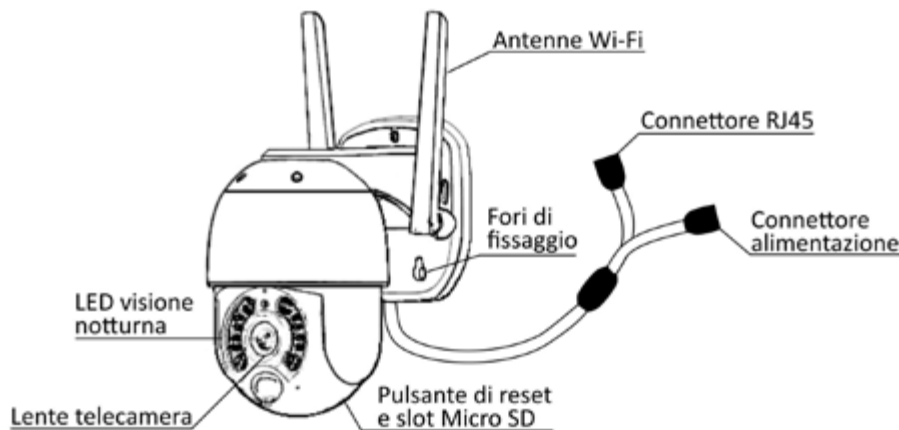

La vostra IP camera 9361

- **Lente telecamera:** l'obiettivo da 3MP della telecamera
- **Pulsante di reset e slot Micro SD:** nella parte posteriore della "testa" della telecamera si trovano il pulsante di reset e lo slot per inserire una scheda Micro SD (non inclusa) per salvare in locale i filmati della telecamera.
- **LED visione notturna:** i LED per la visione notturna, sia in infrarosso, che con luce bianca.
- **Antenne Wi-Fi:** le antenne per il collegamento al segnale Wi-Fi del vostro router
- **Fori di fissaggio:** i fori per il fissaggio a parete della telecamera.
- **Connettore alimentazione:** il connettore a cui collegare l'alimentatore della telecamera
- **Connettore RJ45:** è possibile collegare la telecamera ad una rete ethernet, secondo la procedura descritta sotto.



## 4- Avvio

Collegare l'alimentatore alla telecamera.

- La telecamera comunicherà l'avvio con un messaggio e farà dei movimenti per verificare il meccanismo pan/tilt.

- Premere per 5 secondi il pulsante di reset: la telecamera confermerà l'avvio del reset e poi eseguirà il movimento di verifica del meccanismo pan/tilt, quindi dirà di essere in attesa della configurazione Wi-Fi.

- Per collegare la telecamera alla vostra rete Wi-Fi di casa, scaricate l'app Smart Life dal Google Play Store, o dall'App Store Apple. Toccate il segno + nell'angolo in alto a destra e selezionate "Aggiungi manualmente". Scendete nella pagina fino a quando troverete la categoria "Fotocamere" e selezionate "Telecamera di Sicurezza (Wi-Fi)". A questo punto inserite i dati della rete a cui la telecamera deve connettersi, facendo attenzione a verificare che il nome della rete e la password siano corretti e che sia una rete a 2.4GHz. L'app vi chiederà di verificare che l'indicatore LED stia lampeggiando rapidamente, che nel caso della 9361 corrisponde al messaggio di attesa configurazione Wi-Fi, e quando l'avrete confermato, vi mostrerà un QR code che dovreste rivolgere verso la telecamera. Quando il codice sarà stato letto, la telecamera confermerà che si sta collegando al router, al che potrete confermare sulla app di aver sentito la conferma e l'aggiunta alla rete comincerà. Il processo richiede circa 2 minuti, al termine dei quali vedrete il vostro nuovo modulo aggiunto con successo alla app. Potrete a questo punto cambiare il nome e vedere le immagini trasmesse sul vostro smartphone.

- Per collegare la telecamera usando un cavo ethernet, collegate il cavo al connettore RJ45, quindi avviate la telecamera. Una volta che la procedura di avvio sarà completata e che la telecamera dirà di essere in attesa della configurazione Wi-Fi, aprite l'app Smart Life, toccate il segno + nell'angolo in alto a destra e selezionate "Aggiungi manualmente". Scendete nella pagina fino a quando troverete la categoria "Telecamere" e selezionate "Telecamera Wi-Fi". A questo punto in alto a destra toccate sulla scritta "Codice QR" e selezionate l'opzione "Cable". L'app vi chiederà di verificare che l'indicatore LED stia lampeggiando rapidamente, che nel caso della 9361 corrisponde al messaggio di attesa configurazione Wi-Fi, e di essere sicuri che telefono e telecamera si trovino sulla stessa rete. Quando avrete dato l'OK, l'app proseguirà con l'aggiunta della telecamera. Il processo richiede circa 2 minuti, al termine dei quali vedrete il vostro nuovo modulo aggiunto con successo alla app. Potrete a questo punto cambiare il nome e vedere le immagini trasmesse sul vostro smartphone.

- Visualizzando la telecamera dalla app potrete trascinare il dito sullo schermo per muovere l'obiettivo. Sempre dalla app è possibile impostare la visuale notturna, attivare o disattivare la funzione di inseguimento del movimento e l'invio di notifiche quando il movimento viene rilevato. Tramite il microfono bidirezionale è possibile parlare ed ascoltare i suoni dell'ambiente in cui è la telecamera. Si può far suonare una sirena ed è possibile mettere a dormire la telecamera quando si è dentro casa.

- Percorso ronda: questa telecamera è in grado di svolgere la funzione speciale di muovere autonomamente l'inquadratura lungo un percorso ronda. L'inquadratura della telecamera si muoverà lungo un percorso definito da voi, sostando in ogni punto per 10 secondi. Aprendo il menu delle funzioni speciali della telecamera, sotto al riquadro con le immagini riprese in diretta, è possibile impostare il percorso: per attivare questa funzionalità, selezionare la voce "Site", quindi muovere l'inquadratura verso la prima posizione da controllare, quando l'inquadratura è quella voluta, toccare sul riquadro che dice "Site added succesfully" e assegnare un nome o un numero a quella inquadratura. Fatto questo, passare alla seconda posizione da controllare e salvare anche quella e continuare così fino ad aggiungere tutte le posizioni volute, fino ad un massimo di 6. Passare quindi al menu "Features", ed attivare la funzione "Patrol", eventualmente aggiungendo un intervallo orario, se non si vuole che il controllo sia attivo sempre. Una volta avviata la funzione patrol, la telecamera inizierà a controllare il percorso ronda definito.

- Se cambiate password alla vostra Wi-Fi o se cambiate il router, ripetete il processo descritto sopra per il collegamento ad una rete Wi-Fi.

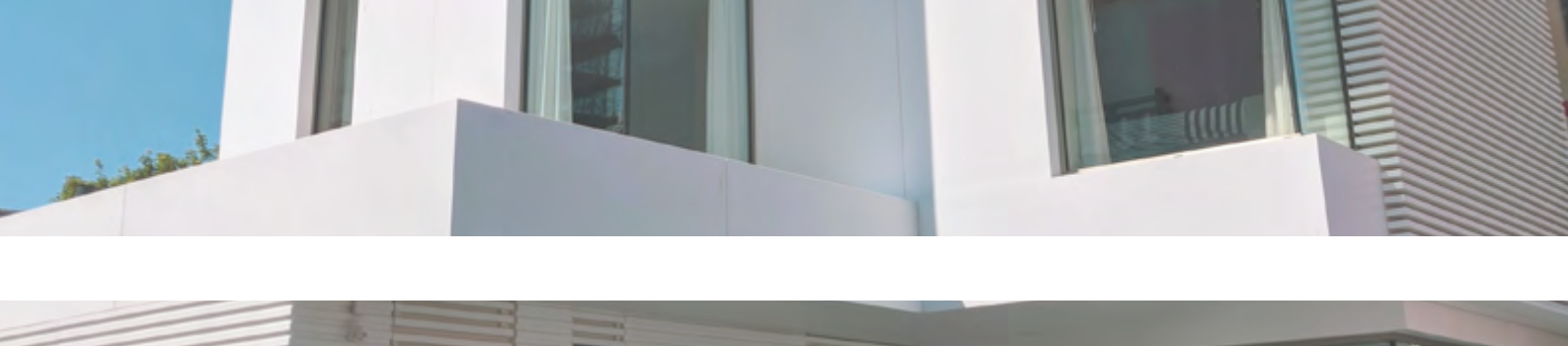

Collegandovi dal vostro PC al sito <https://protect-eu.ismartlife.me>, scansionando dalla app il QR code che vedete sullo schermo (sezione profilo, quindi l'icona scansione in alto a destra), potrete accedere ad una pagina privata su cui saranno disponibili le telecamere presenti nel vostro impianto e che potrete visualizzare live o secondo quanto registrato, anche da PC. In questa modalità è anche possibile salvare su PC screenshot o le riprese di quello che state guardando.

## **5 - Caratteristiche tecniche**

Alimentazione: 12V-1A

Sensore: 3MP - CMOS

Rotazione: 90° verticale - 355° orizzontale;

Visione notturna: infrarossi - 10 metri

Audio: bidirezionale

Formato compressione video: H.264

Rete Wireless: Rete Wi-Fi IEEE 802.11 b/g/n 2.4G

Compatibilità schede di memoria: max 128 GB

Temperatura di funzionamento: 5 - 50°C

Utilizzo: da esterno

Dimensioni: 150 x 160 x 85 mm

## **6 - Troubleshooting**

- La telecamera non si collega alla Wi-Fi:

- Verificate di aver effettuato il reset, come indicato nella sezione di Avvio;
- Verificate che il vostro router sia impostato per utilizzare la Wi-Fi a frequenza 2.4GHz;
- Verificate che il vostro telefono sia collegato alla Wi-Fi a frequenza 2.4GHz;
- Mantenete telefono, router e telecamera vicini l'uno all'altro durante il collegamento

- La telecamera a volte risulta offline nella app:

- Potrebbe essere dovuto al router: i vari modelli di router permettono la connessione simultanea di diversi numeri di dispositivi Wi-Fi. Verificate che il vostro router non abbia raggiunto il numero massimo di dispositivi connessi nello stesso momento

# art. 9358

## Modulo controllo consumi smart wi-fi

### 1- Norme di sicurezza

Avvertenza: non seguire le indicazioni di sicurezza fornite sotto potrebbe portare ad un incendio, uno shock elettrico, altri tipi di infortuni o danni al Modulo controllo consumi o ad altri beni.

Leggere tutte le indicazioni di sicurezza riportate sotto prima di usare il Modulo controllo consumi.

- Evitare elevata umidità o temperature estreme;
- Evitare esposizione prolungata alla luce solare o a luce UV intensa;
- Non far cadere o non sottoporre l'unità a forti vibrazioni;
- Non smontare o provare a riparare l'unità;
- Il Modulo controllo consumi funziona ad alta tensione (230V): non tenere alla portata dei bambini;
- Disconnettere la corrente di casa quando si installa questo prodotto;
- Non portare in contatto con liquidi infiammabili, gas ed altre sostanze esplosive.

### 2 - Benvenuti

Vi presentiamo il vostro modulo smart Wi-Fi.

Questo modulo è alimentato dalla tensione di rete e vi permette di gestire accensione, spegnimento e misurazione consumi della linea su cui è collegato.

Le caratteristiche principali in breve:

1. Permette di visualizzare consumi istantanei e storici;
  2. Può inviare notifiche al vostro smartphone al superamento di una soglia di corrente e quindi di consumo;
  3. Vi permette il collegamento con gli assistenti vocali Amazon Alexa e Google Home;
  4. È comandabile dal vostro smartphone tramite l'app Smart Life;
  5. È possibile accendere e spegnere il carico dalla app o premendo il pulsante presente sull'attuatore stesso.
- In questa guida troverete una panoramica del prodotto e le istruzioni per l'installazione e l'avvio.

### 3 - Come è fatto il vostro dispositivo

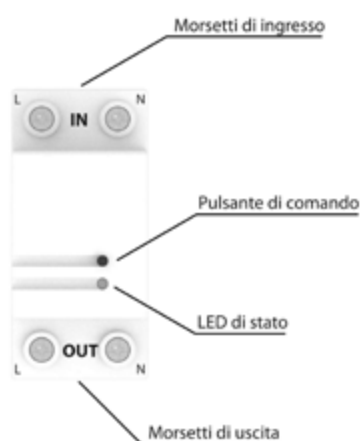

- **Morsetti di ingresso:** questi sono i morsetti a cui collegare l'alimentazione in ingresso al modulo. A sinistra la fase e a destra il neutro, come indicato sul modulo stesso.
- **Pulsante di comando:** questo pulsante svolge diverse funzioni. Serve per avviare la procedura di collegamento alla rete Wi-Fi di casa vostra, per dare o togliere corrente alla linea collegata al modulo e per riportare il dispositivo alle impostazioni di fabbrica. È possibile dare o togliere corrente alla linea premendo questo pulsante.
- **LED di stato:** un indicatore che fornisce un feedback sullo stato del dispositivo.
  - Lampeggio rapido in giallo: il dispositivo è pronto per il collegamento ad una rete Wi-Fi in modalità EZ;
  - Lampeggio lento giallo: il dispositivo è pronto per il collegamento ad una rete Wi-Fi in modalità AP;
  - LED giallo fisso: il dispositivo è collegato alla Wi-Fi ed il relè che controlla la linea è chiuso.



- **LED verde fi so**: il dispositivo è collegato alla Wi-Fi ed il relè che controlla la linea è aperto.
- **LED rosso fi so**: il dispositivo non è collegato alla Wi-Fi ed il relè che controlla la linea è chiuso.
- **LED spento**: il dispositivo non è collegato alla Wi-Fi ed il relè che controlla la linea è aperto.
- **Morsetti di uscita**: questi sono i morsetti a cui collegare la linea a valle del modulo. A sinistra la fase e a destra il neutro, come indicato sul modulo stesso.

#### 4 - Installazione

- Importante: ricordarsi sempre di disconnettere la corrente di casa quando si installa questo prodotto.

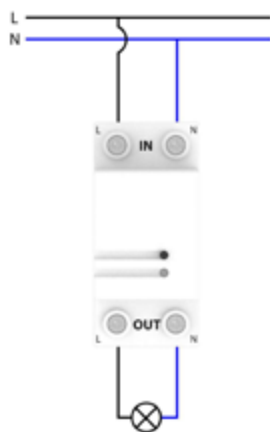

- Per collegare il modulo 9358 alla vostra rete Wi-Fi di casa, scaricate l'app Smart Life dal Google Play Store, o dall'App Store Apple. Toccate il segno + nell'angolo in alto a destra e selezionare "Aggiungi manualmente". Selezionare il menù "Energy" e cercare nella pagina il prodotto "Modulo Interruttore (Wi-Fi)" e selezionarlo. A questo punto avviare il collegamento, verificare che il nome della rete e la password siano corrette e che ci sia rete a 2.4GHz. L'app vi chiederà di verificare che l'indicatore LED stia lampeggiando rapidamente e quando l'avrete confermato, l'aggiunta alla rete comincerà. Il processo richiede circa 2 minuti, al termine dei quali vedrete il vostro nuovo modulo aggiunto con successo alla app. Potrete a questo punto cambiare il nome e iniziare a comandarlo dal vostro smartphone. Nelle opzioni della app potrete creare scenari, abbinamenti con altri dispositivi, programmazioni orarie e abbinare l'attuatore con Amazon Alexa, Google Home, con la piattaforma IFTTT e diversi altri fornitori di servizi IoT.

- Nel caso il LED non stesse lampeggiando velocemente, potete premere il pulsante di comando per circa 5 secondi: il LED lampeggerà velocemente 3 volte, farà una pausa e poi inizierà a lampeggiare velocemente. A questo punto il dispositivo sarà pronto per procedere con l'abbinamento ad una rete Wi-Fi come descritto al paragrafo precedente.

- Per collegare l'attuatore agli assistenti vocali, dovete attivare le skill Smart Life su Google Home o Alexa, direttamente dalle relative app. A questo punto potrete procedere con la scoperta dei dispositivi disponibili al collegamento e iniziare a controllare il vostro 9358 con comandi vocali o dalle app Google Home o Amazon Alexa.

- Se cambiate password alla vostra Wi-Fi o se cambiate il router, ripetete il processo descritto sopra per il collegamento ad una rete Wi-Fi, compreso il reset delle impostazioni Wi-Fi nel caso di LED non lampeggiante rapidamente.

#### 5 - Gestione del modulo controllo consumi tramite app Smart Life

- È possibile accedere alle funzionalità principali del modulo controllo tramite l'app Smart Life, disponibile gratuitamente.



te su Google Play Store e Apple App Store.

- Dalla app, aprendo la scheda del modulo, potrete vedere i seguenti dati:
  - Consumo totale di energia, in kWh;
  - Stato del relè del modulo, aperto (linea a valle alimentata) o chiuso (linea a valle non alimentata) e potrete con un tocco cambiarne lo stato;
  - Corrente istantanea che sta passando nel modulo, in A;
  - Tensione istantanea presente tra i morsetti L ed N di ingresso al modulo, in V;
  - Potenza attiva: consumo istantaneo di potenza in W;
  - Fattore di potenza: è un valore compreso tra 1 e -1 ed è il coseno dell'angolo di sfasamento tra la corrente e la tensione
  - Protezione da sovracorrenti: una soglia di corrente impostabile da 1A a 63A (230W- 14500W a 230V), oltre la quale il dispositivo automaticamente disconetterà il carico.  
L'intervento del dispositivo non è immediato, ma lascia trascorrere 2 o 3 secondi prima che il relè venga aperto.
  
- Nella sezione "Smart", selezionare la tab "Risparmio energetico" per accedere alla sezione sulle funzioni di monitoraggio energetico. Toccando il simbolo ad esagono è possibile configurare la app, scegliendo il dispositivo o i dispositivi i cui dati devono essere usati per fornire il consumo totale dell'abitazione. In caso siano presenti più dispositivi di misurazione, in questa sezione della app i dati di consumo vengono sommati, fornendo il consumo totale misurato dell'abitazione.
  
- Scenari utili: è possibile configurare diversi scenari per ricevere notifiche dal dispositivo, qui di seguito elenchiamo alcuni dei più comuni.
  - Avviso di superamento soglia di consumo. Questo scenario vi permette di ricevere una notifica ogni volta che ciò che è collegato a valle del vostro 9558 assorbe più potenza di una soglia da voi fissata. Creazione dello scenario:
    - Entrare nell'area "Scenari" dell'app;
    - Toccare sull'icona +;
    - Selezionare "Quando lo stato del dispositivo cambia";
    - Selezionare il vostro 9558;
    - Selezionare la voce "Active Power", selezionare "Sopra" ed impostare il valore che si vuole usare come soglia;
    - Selezionare "Avanti";
    - Selezionare la condizione "Poi" e toccare "Invia notifica", selezionando poi il Centro Messaggi.
    - Toccare "Prossimo" e poi salvare.
    - È possibile anche impostare un intervallo di tempo in cui eseguire questo scenario, se non si vuole ricevere la notifica ogni volta, ma solo in un certo periodo di tempo.
  
  - Avviso di disconnessione carico. Questo scenario permette di ricevere notifiche quando il contatto del relè del modulo viene aperto, interrompendo quindi l'alimentazione al carico o ai carichi a valle. Questa notifica viene inviata sia quando lo spegnimento è manuale, sia quando avviene perché è stata superata la soglia di protezione da sovra correnti nella schermata principale del modulo. Creazione dello scenario:
    - Entrare nell'area "Scenari" dell'app;
    - Toccare sull'icona +;
    - Selezionare "Quando lo stato del dispositivo cambia";
    - Selezionare il vostro 9558;
    - Selezionare la voce "Switch", selezionare "OFF";
    - Selezionare la condizione "Poi" e toccare "Invia notifica", selezionando poi il Centro Messaggi.
    - Toccare "Prossimo" e poi salvare.
    - È possibile anche impostare un intervallo di tempo in cui eseguire questo scenario, se non si vuole ricevere la notifica ogni volta, ma solo in un certo periodo di tempo.



## 6 – Caratteristiche tecniche

Tensione di funzionamento: 100~240 VAC 50/60Hz

Accuratezza di misura: <100W:  $\pm 2\%$  // >100W:  $\pm 2\%$

Corrente massima: 63A

Rete Wireless: Rete Wi-Fi IEEE 802.11 b/g/n 2.4G

Temperatura di funzionamento:  $-5 - 50^{\circ}\text{C}$

Umidità massima: <90% non condensante

Dimensioni: 81 x 36 x 66 mm – 2 moduli DIN

## 7 – Troubleshooting

- Il modulo non si collega alla Wi-Fi:

- Verificate il lampeggio del LED, come indicato nella sezione di Avvio;
- Verificate che il vostro router sia impostato per utilizzare la Wi-Fi a frequenza 2.4GHz;
- Verificate che il vostro telefono sia collegato alla Wi-Fi a frequenza 2.4GHz;
- Mantenete telefono, router e modulo 9358 vicini l'uno all'altro durante il collegamento.

- Il modulo a volte risulta offline nella app:

- Potrebbe essere dovuto al router: i vari modelli di router permettono la connessione simultanea di diversi numeri di dispositivi Wi-Fi. Verificate che il vostro router non abbia raggiunto il numero massimo di dispositivi connessi nello stesso momento.



# art. 9320/W

Pulsante da polso cinetico

## 1- Norme di sicurezza

Avvertenza: non seguire le indicazioni di sicurezza fornite sotto potrebbe portare a danni al vostro Pulsante senza fili o ad altri beni. Leggere tutte le indicazioni di sicurezza riportate sotto prima di usare il Pulsante senza fili.

- Evitare elevata umidità o temperature estreme;
- Evitare esposizione prolungata alla luce solare o a luce UV intensa;
- Non far cadere o sottoporre l'unità a forti vibrazioni;
- Non smontare o provare a riparare l'unità;
- Non portare in contatto con liquidi infiammabili, gas ed altre sostanze esplosive.

## 2 - Benvenuti

Vi presentiamo il vostro Pulsante da polso. Questo pulsante è auto-alimentato da un piccolo circuito piezoelettrico al suo interno e vi permette di controllare gli attuatori della serie FEB Easy senza dovervi mai preoccupare di cambiare le batterie. È possibile utilizzare un solo pulsante per comandare più di un attuatore e usare più pulsanti per comandare lo stesso attuatore. In questa guida troverete una panoramica del prodotto e le istruzioni per l'installazione e l'avvio.

## 3 - Come è fatto il vostro dispositivo

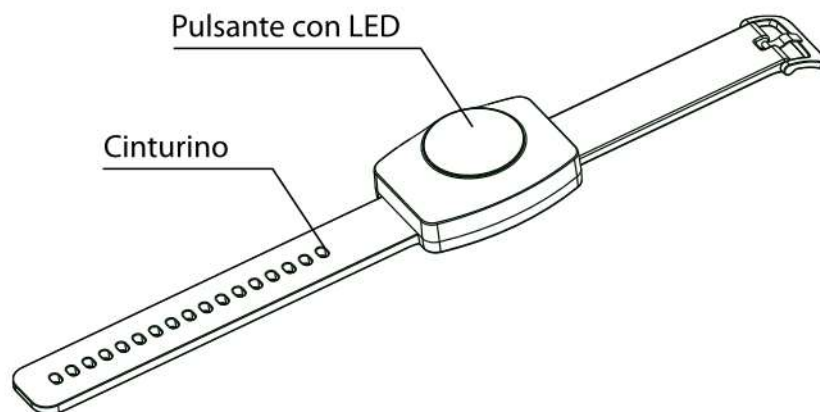

Il vostro Pulsante da polso 9320/W

- **Pulsante:** la parte da premere per inviare un segnale. Al di sotto del pulsante è anche presente un LED che si illumina quando si invia una chiamata.
- **LED visione notturna:** il cinturino in silicone è morbido e flessibile, per indossare il pulsante comodamente

#### 4- Installazione

Il pulsante 9320/W non necessita di installazione, ma è realizzato per essere sempre portatile al polso, grazie anche all'impermeabilità IP67.

#### 5- Avvio

- Per abbinare il 9320/W ad un attuatore, vi basterà premere il pulsante di abbinamento dell'attuatore per circa 3 secondi, fino a quando l'indicatore LED inizierà a lampeggiare, a questo punto premete il pulsante del 9320/W. È sufficiente premere una volta sola. Vedrete che il LED dell'attuatore smetterà di lampeggiare, indicando che i due sono stati abbinati. È possibile collegare più di un pulsante allo stesso attuatore, fino ad un massimo di 10 pulsanti. Non ci sono limiti, invece al numero di attuatori controllabili dallo stesso pulsante, semplicemente ripetere la procedura di abbinamento tra il pulsante e tutti gli attuatori che si vuole che siano controllati dallo stesso pulsante.
- Per resettare una connessione tra attuatore e pulsante, premete il pulsante di abbinamento dell'attuatore per circa 12 secondi. Quando si preme il pulsante, l'indicatore LED inizierà prima a lampeggiare, rimarrà acceso brevemente e poi si spegnerà. Quando questa sequenza è conclusa ed il LED spento, si può rilasciare il pulsante di abbinamento ed attuatore e pulsante saranno scollegati.

#### 6 - Creazione scenari per notifiche tramite l'attuatore impulsivo Wi-Fi 9324

Usando l'app Smart Life è possibile creare degli scenari per ricevere delle notifiche, degli sms o delle telefonate su smartphone quando viene premuto il pulsante del 9320/W. Questi scenari possono essere realizzati in combinazione con gli attuatori FEB Easy, ad esempio con l'attuatore impulsivo Wi-Fi 9324, contenuto anche nel kit 9307/SOS.

1- Il primo passo è di aggiungere l'attuatore 9324 ad una rete Wi-Fi collegata ad internet, come descritto nel manuale del dispositivo.

2- Il secondo passo è di abbinare il 9320/W all'attuatore 9324, come descritto sopra.

3- Successivamente bisogna aprire la app Smart Life e selezionare "Scenario" dal menù sul fondo dello schermo e toccare su "Crea Scenario"

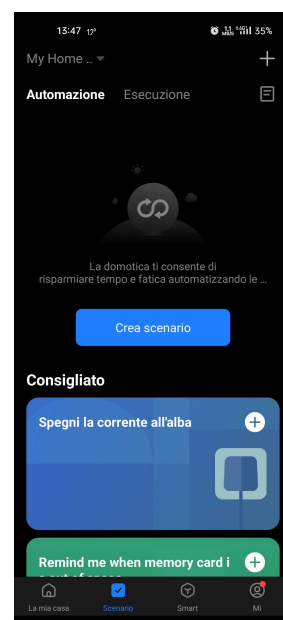

4- Nella schermata successiva scegliere l'opzione "Quando lo stato del dispositivo cambia"

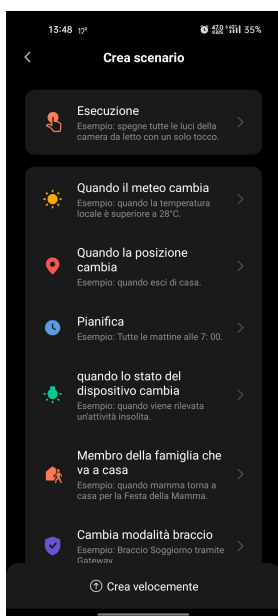

5- Selezionare il modulo 9324, in questo esempio rinominato come "Allarme 9324", toccare la scritta "Modulo" o la freccia a destra e nella schermata successiva scegliere l'opzione "ON"

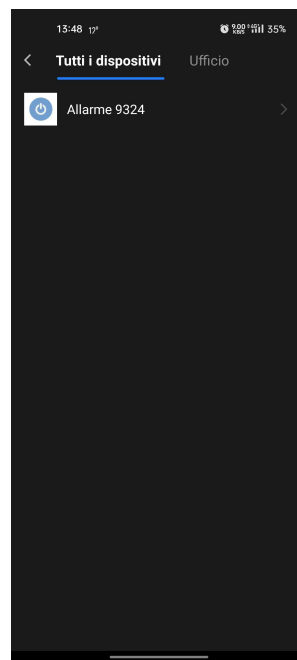

6- Nella schermata successiva, nella card "Poi" toccare il segno + oppure "Agg attività" e selezionare l'opzione "Invia Notifica"

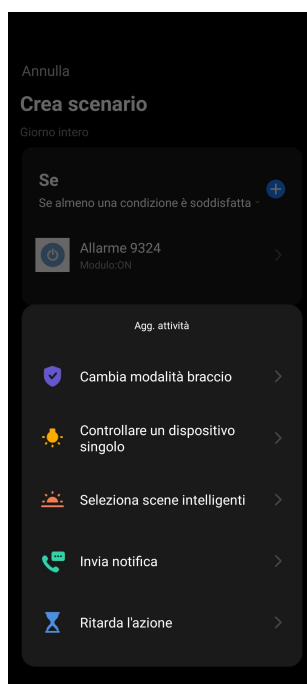
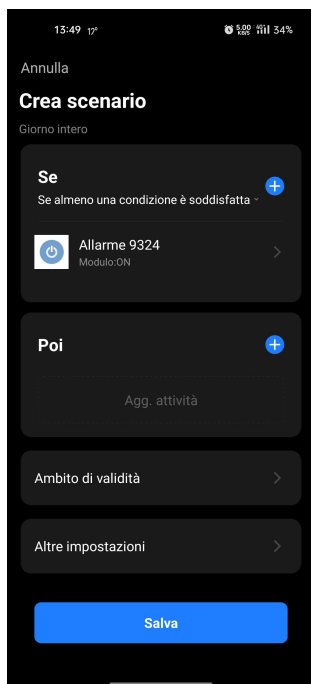

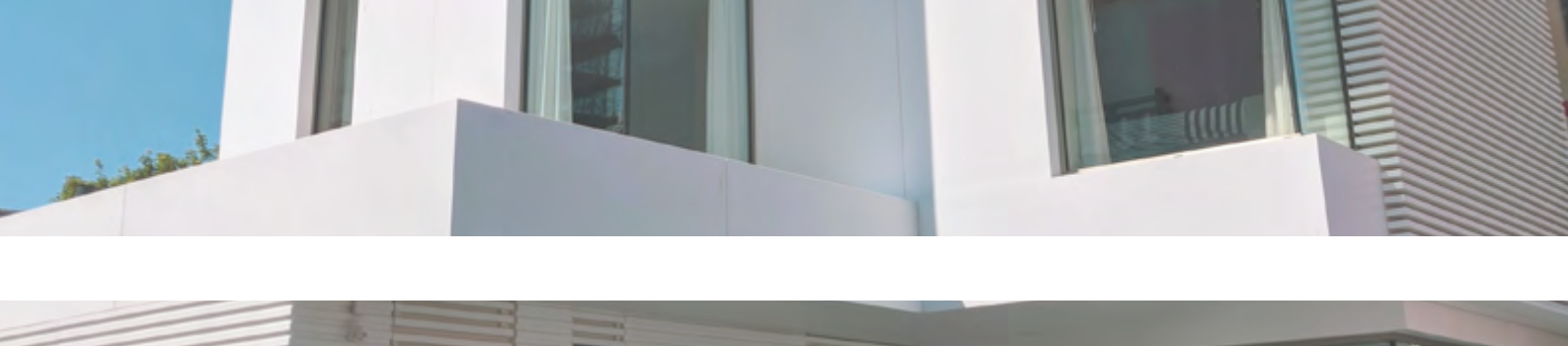

7- A questo punto è possibile scegliere come si vuole ricevere le notifiche dello scenario. Sono disponibili 3 opzioni:

1- Centro messaggi: si riferisce alle notifiche dell'app Smart Life, che saranno visualizzate sul vostro smartphone. In questo caso, assicurarsi di aver abilitato le notifiche e gli avvisi sonori per l'app Smart Life dalle impostazioni del vostro telefono. Questa opzione non comporta alcun costo aggiuntivo.

2. Notifica SMS: è possibile ricevere una notifica via SMS, con un costo da pagare separatamente per pacchetti con un certo numero di SMS, come descritto nella app. Questo servizio a pagamento è offerto tramite l'app Smart Life ed i suoi gestori ed il pagamento non viene effettuato a FEB Elettrica s.r.l.

3. Avviso di chiamata: è possibile ricevere una chiamata, con un costo da pagare separatamente per pacchetti con un certo numero di chiamate, come descritto nella app. Questo servizio a pagamento è offerto tramite l'app Smart Life ed i suoi gestori ed il pagamento non viene effettuato a FEB Elettrica s.r.l.

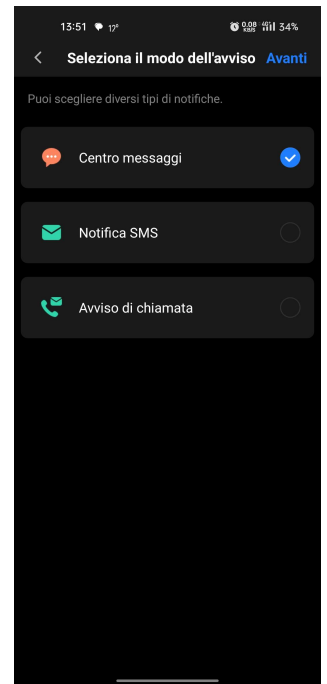

8- Una volta scelta l'opzione voluta per ricevere gli avvisi dell'allarme, salvare lo scenario ed assegnargli un nome.

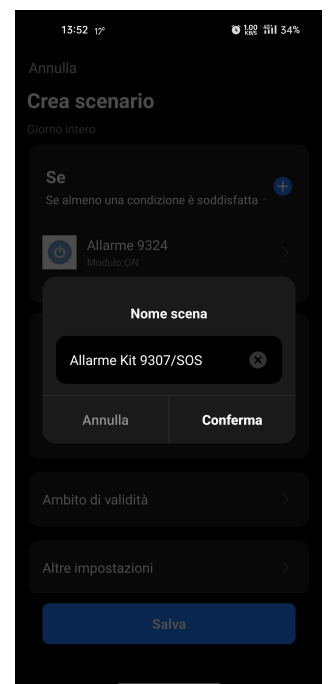
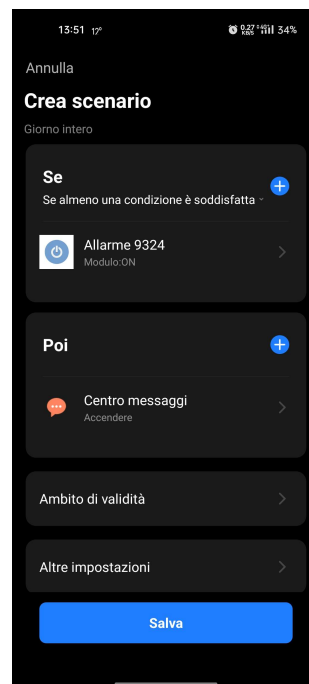

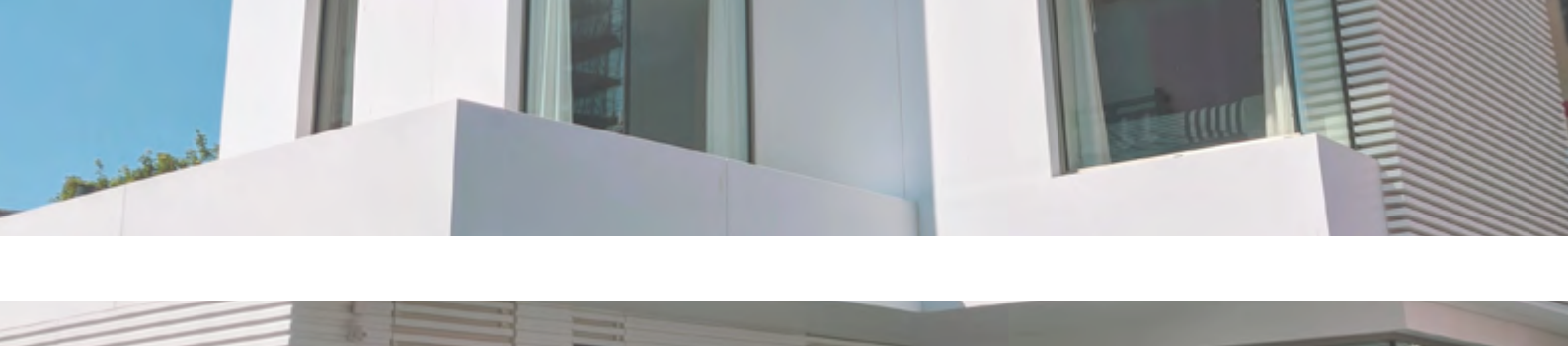

## • Avvertenze

L'invio di notifiche si basa su un servizio cloud, quindi richiede un collegamento ad internet attivo. In caso di interruzioni del collegamento, o di mancanza della rete Wi-Fi, non sarà possibile ricevere notifiche.

Per ricevere le notifiche, è necessario che sia il modulo 9324, che lo smartphone che deve ricevere la notifica siano collegati ad internet.

Il segnale inviato dal pulsante da polso 9320/W ha portata di circa 25 metri al chiuso e 60 metri in campo aperto, oltre questa distanza il segnale di chiamata non sarà ricevuto dal modulo 9324. In caso si avesse esigenza di coprire distanze maggiori, sarà necessario utilizzare più di un modulo 9324, ciascuno collegato al pulsante 9320/W.

## 7 - Caratteristiche tecniche

Rete Wireless: RF 433MHz

Distanza di funzionamento: Interno  $\leq$  25m / Esterno  $\leq$  60 m

Temperatura di funzionamento: -5 - +50°C

Dimensioni: 21 x 51.6 x 18.5 mm

# art. 9321

Schema di collegamento

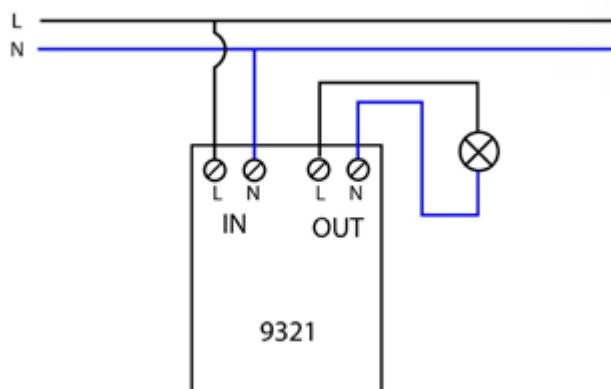

# art. 9322

Schema di collegamento

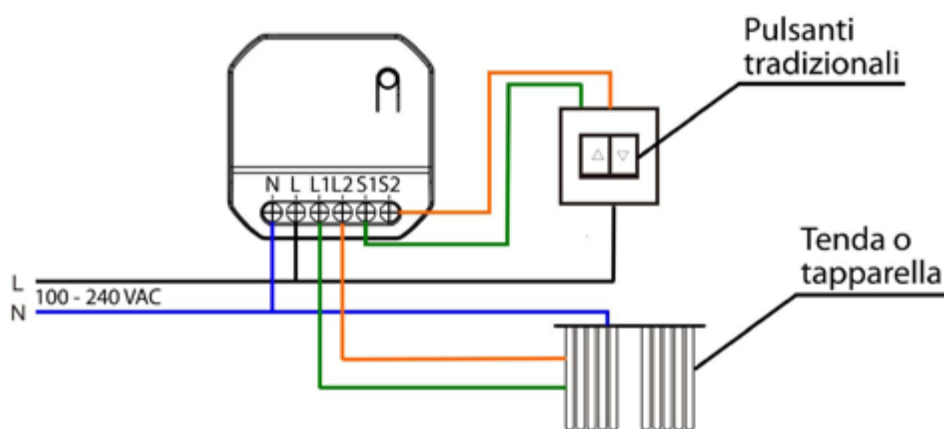

# art. 9324

Schema di collegamento

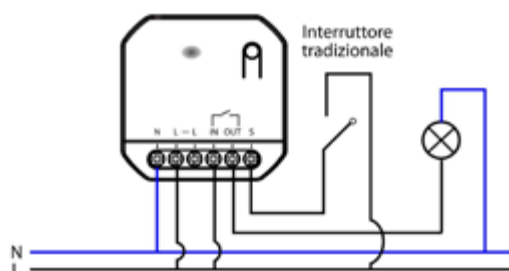

La chiusura del contatto di uscita è temporizzata a 2 secondi

# art. 9325

Schema di collegamento

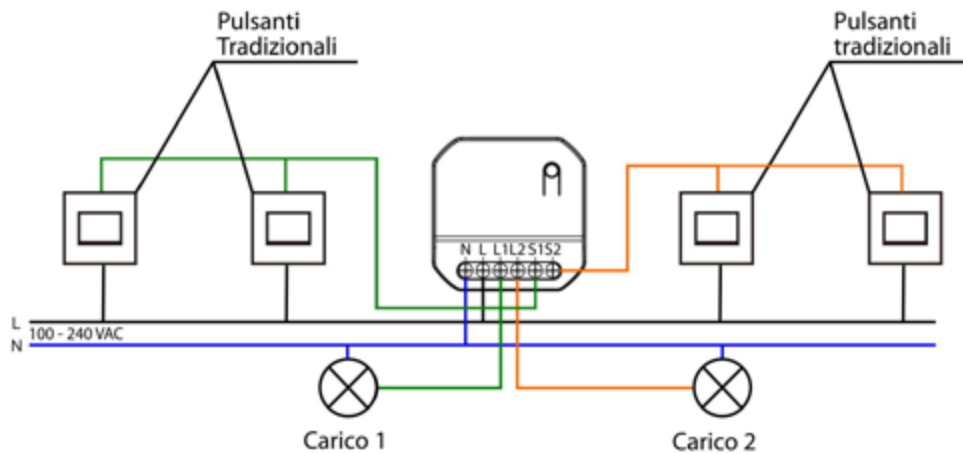

# art. 9327

Schema di collegamento

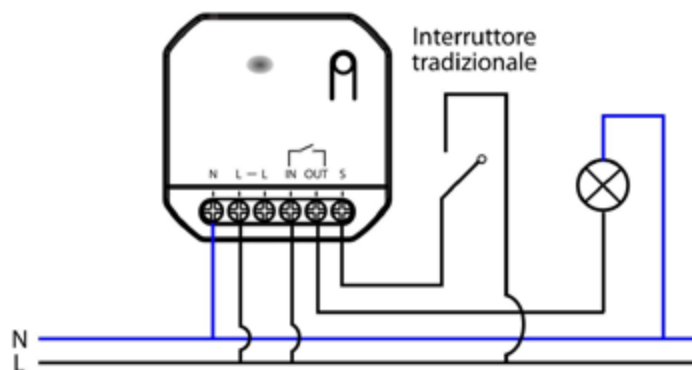

# art. 9328

Schema di collegamento

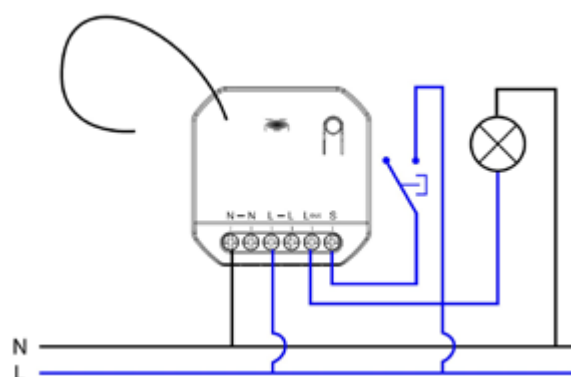







**FEB Elettrica S.r.l.**

Via Augusto Pollastri, 1 - 40138 Bologna (BO) - Italia  
febelettrica@febelettrica.it  
Tel. +39 051 6025234 - Fax: +39 051 534412

**UFFICI COMMERCIALI MILANO**

Via Pietro Andrea Saccardo, 9 - 20134 Milano (MI) - Italia  
febelettrica@febelettrica.it  
Tel. +39 051 6025234 - Fax: +39 051 534412



Visita il nostro sito web  
**febelettrica.it**